

Modelo/Versão	Ano	Aprovação
 <p>TRX 420 FOURTRAX</p>	TODOS	
Circular para: <input type="checkbox"/> Diretoria <input type="checkbox"/> Gerente Geral	<input checked="" type="checkbox"/> Gerente Serviços <input checked="" type="checkbox"/> Encar. Oficina	<input checked="" type="checkbox"/> Enc. Garantia <input checked="" type="checkbox"/> Cons. Serviços
Publicação: <input type="checkbox"/> Complementar	<input type="checkbox"/> Substituição	

Procedimento de Substituição do Filtro de Combustível - TRX 420 FOURTRAX

Prezado Concessionário,

Com o intuito de facilitar os procedimentos de reparo e manutenção do sistema de alimentação, além de reduzir os custos de manutenção do modelo TRX 420 FOURTRAX, informaremos a seguir os procedimentos corretos para substituição do filtro de combustível neste modelo.

IMPORTANTE

Oriente os seus clientes quanto à importância da qualidade do combustível utilizado. A utilização de gasolina de má qualidade, bem como o seu armazenamento inadequado, pode afetar o desempenho e a durabilidade da bomba de combustível e do filtro de combustível.

Procedimento de Substituição do Filtro de Combustível

Remoção do filtro de combustível

1. Remova a bomba de combustível do veículo conforme o manual de serviços do modelo (pág. 6-45).
2. Drene o combustível que ficou no interior da bomba de combustível e guarde-o em um recipiente separado.
3. Cuidadosamente, fixe o corpo da bomba em uma morsa, conforme imagem ao lado.

ATENÇÃO

Cuidado para não danificar a tampa, pois se trata de um item que não é vendido separadamente.

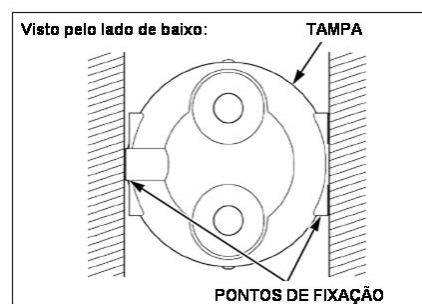

Divulgue esta informação! Leia e repasse!

4. Solte os parafusos da parte inferior da bomba exatamente na sequência mostrada na figura ao lado. Remova os parafusos da bomba.

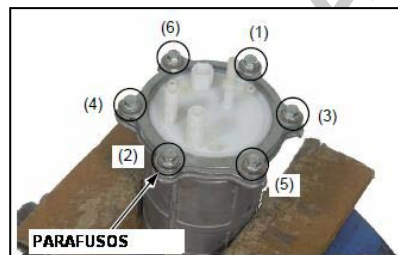

5. Remova a placa e a bomba de combustível da tampa, conforme mostrado ao lado.

ATENÇÃO

Tome cuidado para não danificar a bomba e a fiação durante o manuseio.



6. Remova os anéis de vedação e limpe o interior da tampa da bomba de combustível com gasolina nova.



7. Para remover o filtro de combustível, segure-o por cima e desacople o gancho do filtro da guia do corpo da bomba girando o filtro no sentido horário.

NOTA

Cuidado para não danificar a bomba durante o manuseio.

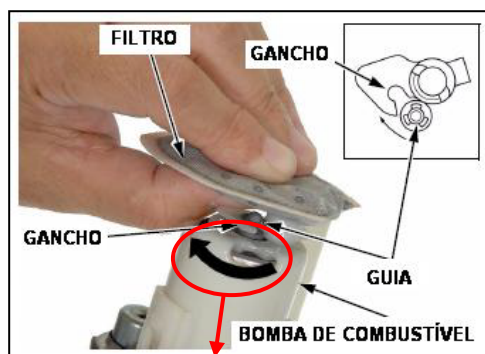

Sentido de rotação

8. Antes de instalar um novo filtro de combustível, inspecione a bomba de combustível quanto à existência de sujeiras e/ou detritos. Se for necessário, limpe a bomba aplicando ar comprimido somente em sua parte externa.

IMPORTANTE

- ❖ Proteja o tubo de alimentação e a porta de sucção com um pano/flanela limpa a fim de evitar a entrada de sujeira.
- ❖ Jamais direcione o ar comprimido para o tubo de alimentação e porta de sucção.



Instalação do novo filtro de combustível

9. Encaixe o novo filtro na porta de sucção e, segurando-o por cima, empurre-o suavemente para baixo até o ponto onde esteja completamente assentado na unidade da bomba de combustível.

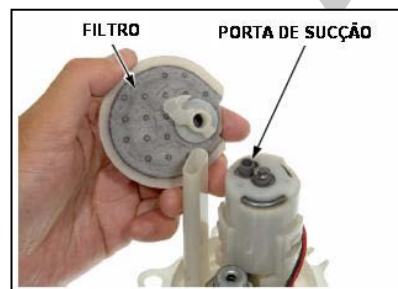

10. Para acoplar o gancho do filtro de combustível, gire cuidadosamente o filtro no sentido anti-horário.

NOTA

Tenha atenção para não danificar os componentes.



11. Certifique-se de que as travas estejam firmemente encaixadas.



12. Instale os novos anéis de vedação na base da unidade da bomba de combustível e dentro da tampa da bomba de combustível.



13. Fixe cuidadosamente a tampa da bomba de combustível na morsa e, em seguida, instale a unidade da bomba de combustível dentro da tampa alinhando corretamente as guias, conforme figura ao lado.



14. Instale a placa com a face chanfrada voltada para cima.



15. Instale as arruelas de pressão e os parafusos, conforme figura ao lado.

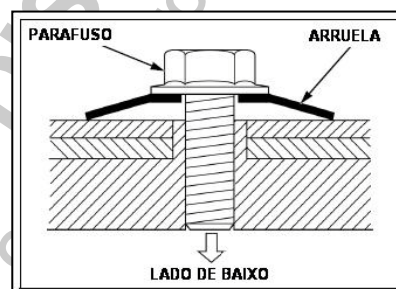

16. Aperte os parafusos observando a sequência correta da figura e, após encostar todos os parafusos, aplique o torque especificado.

TORQUE: 8,8 N.m (0,9 kgf.m)

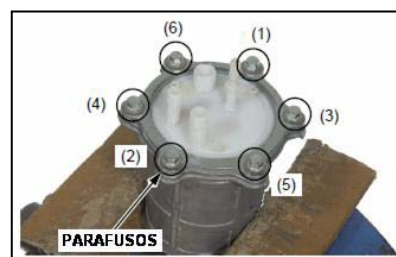

17. Instale a bomba de combustível conforme o manual de serviços do modelo (pág. 6-46).

18. Realize o teste (inspeção) da pressão do combustível conforme o manual de serviços (pág. 6-42).

LISTA DE VERIFICAÇÃO

Título:	Procedimento de Substituição do Filtro de Combustível - TRX 420 FOURTRAX
---------	---

	NOME	VISTO	DATA
Diretoria	_____	_____	__/__/__
Gerente Geral	_____	_____	__/__/__
Gerente de Serviços	_____	_____	__/__/__
Enc. Garantia	_____	_____	__/__/__
Enc. Oficina	_____	_____	__/__/__
Cons. Serviços	_____	_____	__/__/__
Resp. Peças	_____	_____	__/__/__
Téc. Mecânicos	_____	_____	__/__/__
	_____	_____	__/__/__
	_____	_____	__/__/__
	_____	_____	__/__/__
	_____	_____	__/__/__
	_____	_____	__/__/__
	_____	_____	__/__/__
	_____	_____	__/__/__
	_____	_____	__/__/__
Outros	_____	_____	__/__/__
	_____	_____	__/__/__
	_____	_____	__/__/__
	_____	_____	__/__/__
	_____	_____	__/__/__

IMPORTANTE:

- Não deixe este documento parado.
- Circule para o próximo que não leu. Ao final, archive.
- É reservado o direito à Moto Honda da Amazônia Ltda. de alterar, suspender ou cancelar as regras descritas nesta circular a qualquer tempo, sem aviso prévio ou consulta, independentemente de qualquer formalidade legal.

Moto Honda da Amazônia Ltda. – Departamento de Serviços Pós-Venda**5/5**

Estas informações não devem ser utilizadas em nenhuma hipótese para fins de marketing ou divulgação pública, devendo ser de uso exclusivamente interno.

RQ-DS-4006-751-05 TEMPO DE RETENÇÃO: 05 ANOS JER