

MOTORES

MWWM
BRASIL

SÉRIE 229
229 SERIES

**Manual de
Operação e Manutenção**

**Manual de
Operación y Mantenimiento**

**Operation and
Maintenance Manual**

MOTORES

MWM
BRASIL

**Manual de
Operação e Manutenção**

**Manual de
Operación y Mantenimiento**

**Operation and
Maintenance Manual**

SÉRIE 229

229 SERIES

MWM Motores Diesel Ltda.

Av. das Nações Unidas, 22.002
CEP 04795-915 - São Paulo - SP - Brasil

Internet: www.mwm.com.br
E-mail: mwm@mwm.com.br

Venda de Motores/Venta de Motores/Engines Sales
Fone: 55 (11) 3882-3318 / 3249 / 3541 - Fax: 55 (11) 3882-3573 / 3576

Peças de Reposição/Repuestos/Spare Parts
Fone: 55 (11) 3882-3323 / 3441 - Fax: 55 (11) 3882-3594

Departamento de Serviços/Servicio/Service
Fone: 55 (11) 3882-3600 - Fax: 55 (11) 3882-3574

No Brasil – Assistência ao Cliente (DDG) – 0800-110 229

- **Introdução**
- **Introducción**
- **Introduction**

INTRODUÇÃO

Este manual foi desenvolvido de maneira a fornecer todas informações necessárias para garantir a correta operação e manutenção do motor MWM Série 229 de uma maneira simples e direta, garantindo ao motor o seu maior rendimento com a maior vida útil possível, evitando-se desgastes prematuros e custos desnecessários.

Os motores MWM Série 229 possuem diversas variações de aplicações. Por isso, as informações aqui apresentadas são gerais e não pretendem abranger a cada uma das aplicações possíveis. As informações constantes nos manuais dos fabricantes do equipamento/veículo ao qual o motor MWM Série 229 está aplicado prevalecem sobre as informações constantes neste manual.

A MWM Motores Diesel Ltda. reserva o direito de modificar o produto a qualquer tempo sem incorrer por isso em nenhuma obrigação para os produtos anteriormente fornecidos.



A FORÇA DA TECNOLOGIA

INTRODUCCIÓN

Este manual fue desarrollado de manera a proveer todas las informaciones necesarias para garantizar la correcta operación y mantenimiento del motor MWM Serie 229 de un modo simple y directo, garantizando su mejor rendimiento con la más larga vida útil posible, evitandose desgastes prematuros y costos desnecessarios.

Los motores MWM Serie 229 poseen diversas variaciones de aplicaciones. Por lo tanto, las informaciones aquí presentadas son generales y no pretenden incluir cada una de las aplicaciones posibles. Las informaciones existentes en los manuales de los fabricantes del equipo/vehículo al cual el motor MWM Serie 229 está aplicado prevalecen sobre las informaciones presentes en este manual.

MWM Motores Diesel Ltda. reservase el derecho de modificar el producto a cualquier tiempo sin incurrir por eso en ninguna responsabilidad con relación a los productos anteriormente suministrados.



LA FUERZA DE LA TECNOLOGIA

INTRODUCTION

This manual was developed to supply the customers with all information in order to provide the correct operation and maintenance for the MWM 229 Series engines. Written in a simple and direct way, to assure the best performance and useful life of the engine, avoiding unnecessary expense.

MWM 229 Series engines have several variations for applications. Due to this, the information presented in this manual is general and does not intend to cover each possible application. The information of the equipment / vehicle manufacturers where the MWM 229 Series engine is installed prevails over the information contained in this manual.

The MWM Motores Diesel Ltda. reserves the right to change the product at any time without obligation to the engines previously manufactured.



POWERFUL AND RELIABLE

No Brasil, maiores detalhes, sugestões e reclamações podem ser feitas através do telefone 0800 110 229 (ligação gratuita).

Índice / Índice / Index

NOMENCLATURA DO MOTOR /
NOMENCLATURA DEL MOTOR /
ENGINE TYPE 7

NÚMERO DO MOTOR / NÚMERO DEL MOTOR /
ENGINE SERIAL NUMBER 7/8

Especificações Técnicas / Especificaciones Técnicas / Technical Specifications

ESPECIFICAÇÕES TÉCNICAS / ESPECIFICACIONES
TÉCNICAS / TECHNICAL SPECIFICATIONS 10

SISTEMA DE LUBRIFICAÇÃO / SISTEMA
DE LUBRICACIÓN / LUBRICATION SYSTEM 14

SISTEMA DE ARREFECIMENTO / SISTEMA DE
ENFRIAMENTO / COOLING SYSTEM 16

VÁLVULA TERMOSTÁTICA / VÁLVULA
THERMOSTÁTICA / THERMOSTAT VALVE 16

Operação / Operación / Operation

FUNCIONAMENTO / FUNCIONAMIENTO /
STARTING 19

PERÍODO DE AMACIAMENTO DO MOTOR /
PERÍODO DE ABLANDAMIENTO DEL MOTOR /
ENGINE RUNNING-IN PERIOD 20

Manutenção / Mantenimiento / Maintenance

PLANO DE MANUTENÇÃO /
PLAN DE MANTENIMIENTO /
MAINTENANCE PLAIN 24

VERIFICAÇÃO DO NÍVEL DO LÍQUIDO DE
ARREFECIMENTO / VERIFICACIÓN DEL
NIVEL DEL LÍQUIDO DE ENFRIAMENTO /
COOLANT FLUID CHECK 30

TESTE DA VÁLVULA TERMOSTÁTICA /
PRUEBA DE LA VÁLVULA TERMOSTÁTICA /
THERMOSTAT TEST 31/32

LIMPEZA DO SISTEMA DE ARREFECIMENTO /
LIMPIEZA DEL SISTEMA DE ENFRIAMENTO /
COOLING SYSTEM CLEANING 33/34

ADITIVOS PARA O LÍQUIDO DE ARREFECIMENTO /
ADICTIVOS PARA EL LÍQUIDO DE ENFRIAMIENTO /
COOLING FLUID ADDITIVES 35

ANTICONGELANTE - MODO DE USAR /
ANTICONGELANTE - MODO DE USAR /
ANTIFREEZE - USAGE 36

VERIFICAÇÃO DO NÍVEL DE ÓLEO LUBRIFICANTE /
VERIFICACIÓN DEL NIVEL DEL ACEITE
LUBRICANTE / LUBRICANT OIL LEVEL
CHECK 37

TROCA DO ÓLEO LUBRIFICANTE E FILTRO /
CAMBIO DEL ACEITE LUBRICANTE Y FILTRO /
LUBRICANT OIL AND FILTER CHANGE 38

ÓLEO LUBRIFICANTE / ACEITE LUBRICANTE /
LUBRICATING OIL 40

MARCAS RECOMENDADAS
MARCAS RECOMENDADAS
RECOMMENDED PRODUCTS 41

DRENAGEM DO SISTEMA DE COMBUSTÍVEL /
DRENAJE DEL SISTEMA DE COMBUSTIBLE /
FUEL SYSTEM DRAINAGE 42

ARMAZENAGEM DE COMBUSTÍVEL /
COMO ALMACENAR COMBUSTIBLE /
FUEL STORAGE 42

TESTE E REGULAGEM DOS BICOS INJETORES E BOMBA INJETORA / PRUEBA Y REGLAJE DE LOS INYECTORES Y DE LA BOMBA DE INYECCIÓN / IINJECTION NOZZLE AND INJECTION PUMP TEST AND ADJUSTMENT	44
SANGRIA DA BOMBA INJETORA / SANGRÍA DE LA BOMBA DE INYECCIÓN / BLEEDING OF DELIVERY PUMP	45/46
SANGRIA DOS TUBOS DE ALTA PRESSÃO / PURGA DE LOS TUBOS DE ALTA PRESIÓN / BLEEDING OF HIGH PRESSURE LINES	47/48
COMBUSTÍVEL / COMBUSTIBLE / DIESEL FUEL	49
LIMPEZA DO RESPIRO DO MOTOR / LIMPIEZA DEL REPIRADERO DEL MOTOR / ENGINE BREATHER CLEANING	50
REGULAGEM DA FOLGA DE VÁLVULAS / REGLAJE DE LA LUZ DE LAS VÁLVULAS / VALVE CLEARANCE ADJUSTMENT	51/52
VERIFICAÇÃO DO TENSÃO DAS CORREIAS / VERIFICACIÓN DE LA TENSIÓN DE LAS CORREAS / BELT TENSION CHECK	53/54
VERIFICAÇÃO DA PRESSÃO DE COMPRESSÃO / VERIFICACIÓN DE LA PRESIÓN DE COMPRESIÓN / COMPRESSION TEST	55/56
VERIFICAÇÃO DE POSSÍVEIS VAZAMENTOS / VERIFICACIÓN DE POSSIBLES PERDIDAS / LEAK CHECK	57
MANUTENÇÃO DE MOTORES COM POUCA ATIVIDADE (EMERGÊNCIA) / MANTENIMIENTO DE MOTORES CON POCA ACTIVIDAD (EMERGENCIA) / MAINTENANCE OF ENGINE WITH LITTLE ACTIVITY (STAND-BY)	58

LONGA INATIVIDADE / LARGA INACTIVIDAD / LONG PERIODS OF INACTIVITY	60
--	----

PREPARAÇÃO DO MOTOR PARA RETORNO AO SERVIÇO / PREPARACIÓN PARA DAR PARTIDA AL MOTOR DESPUÉS DE LARGO TIEMPO PARADO / PREPARATION FOR SERVICE AFTER EXTENDED STORAGE PERIOD	63
--	----

TABELA DE ÓLEOS PROTETIVOS / TABLA DE ACEITES PROTECTORES / CHART OF PROTECTIVE OILS	65
--	----

Diagnóstico **Diagnostico** **Diagnosis**

RELAÇÃO DE FALHAS / LISTADO DE FALLAS / FAILURES LIST	68
---	----

RELAÇÃO DE CAUSAS PROVÁVEIS / LISTADO DE CAUSAS PROBABLES / LIST OF PROBABLE CAUSES	71
---	----

NOMENCLATURA DO MOTOR

Designado por números e letras.

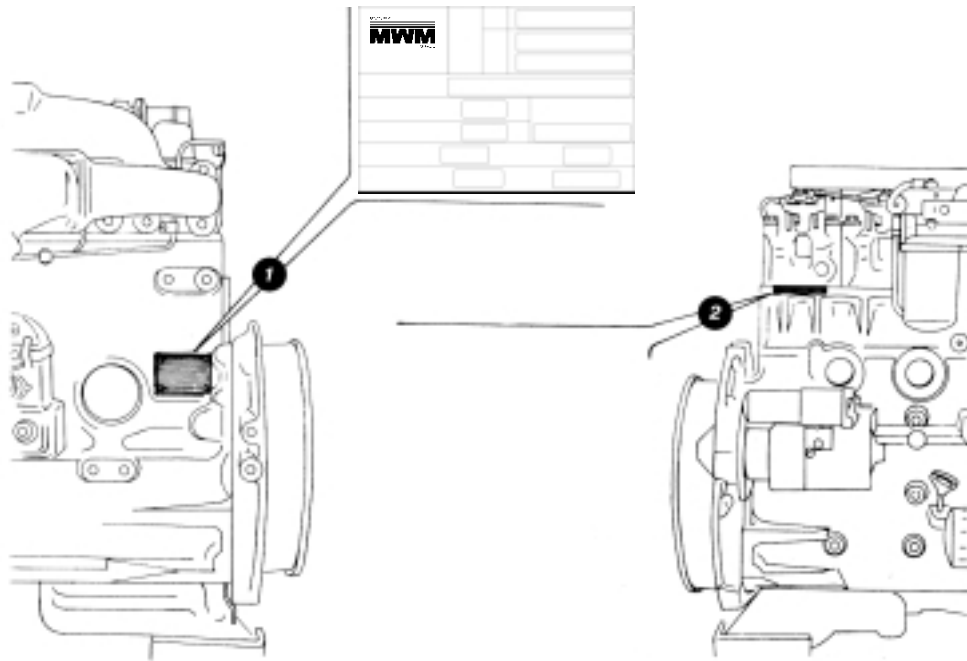
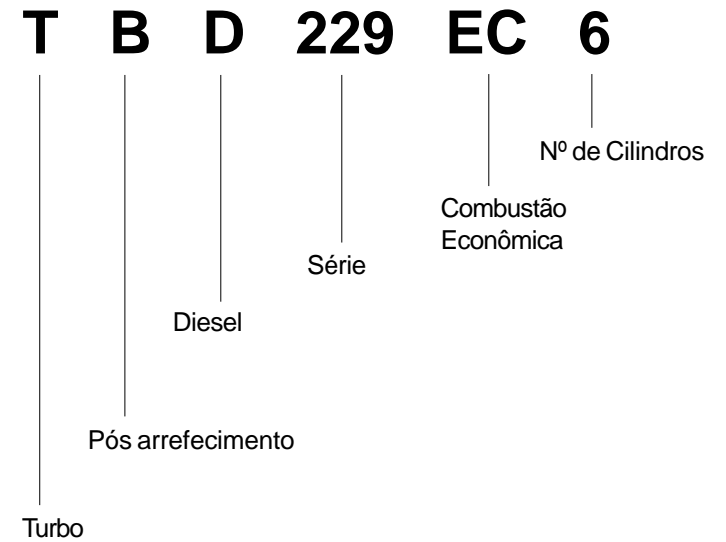

NÚMERO DO MOTOR

1. Na placa de identificação à esquerda do bloco.
2. Próximo ao cabeçote do cilindro 1 (lado do volante) à direita do bloco.

NOMENCLATURA DEL MOTOR

Designado por números y letras.

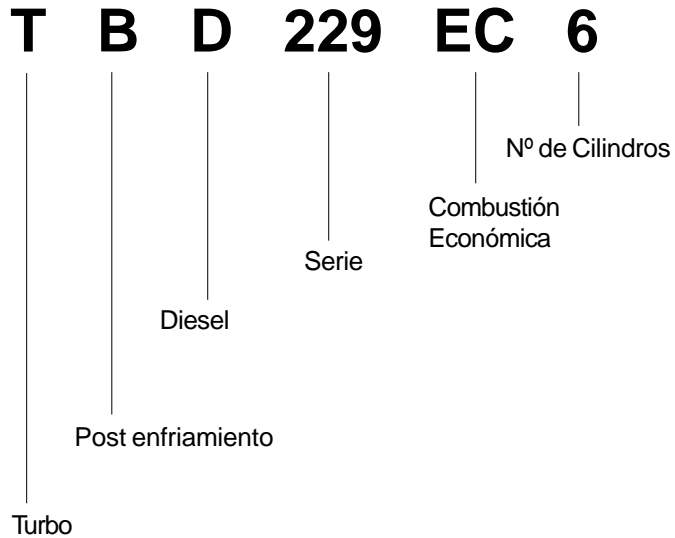

NUMERO DEL MOTOR

1. En la placa de identificación a la izquierda del bloque.
2. Próximo a la culata del cilindro 1 (lado del volante), a la derecha del bloque.

ENGINE TYPE

Designation by numbers and letters.

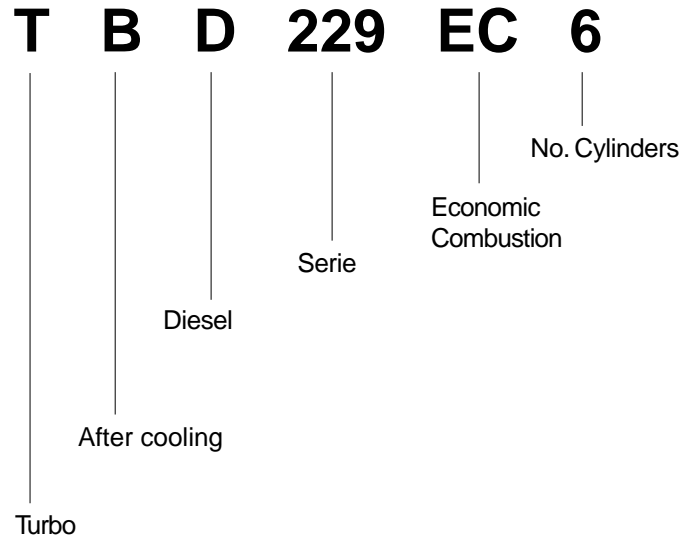

ENGINE SERIAL NUMBER

1. On the identification/name plate, on the left side of the block.
2. Near cylinder head 1 (flywheel side), on the right side of the block. Note: Cylinder #1 is at the flywheel end of the block.

- **Especificações Técnicas**
- **Especificaciones Técnicas**
- **Technical Specifications**

ESPECIFICAÇÕES TÉCNICAS
ESPECIFICACIONES TÉCNICAS
TECHNICAL SPECIFICATIONS

Descrição Descripción Description	D229-3	D229-4	TD229-4	D229-6	TD229-6	TBD229-6
Tipo de construção Tipo de construcción Construction type	Diesel - 4 tempos - em linha Diesel - 4 tiempos - en linea Diesel - 4 stroke - vertical					
Tipo de injeção Tipo de inyección Injection type	Direta Directa Direct					
Diâmetro x curso Diámetro x carrera Bore x stroke	102 x 120 mm					
Cilindrada unitária Cilindrada unitaria Unit displacement	0,980 litros 0,980 litros 0.980 liters/cyl. (59.8 in ³ /cyl.)					
Número de cilindros Numero de cilindros Number of cylinders	3	4		6		
Cilindrada total Cilindrada total Total displacement	2,940 litros 2,940 litros 2.940 liters	3,922 litros 3,922 litros 3.922 liters		5,883 litros 5,883 litros 5.883 liters		
Aspiração Aspiración Aspiration	Natural Natural Natural	Natural Natural Natural	Turbo Turbo Turbo	Natural Natural Natural	Turbo Turbo Turbo	Pós-Arrefecido Pos Enfriado Aftercooler

Descrição Descripción Description	D229-3	D229-4	TD229-4	D229-6	TD229-6	TBD229-6
Primeiro cilindro Primer cilindro First cylinder	Lado do Volante Lado del Volante Flywheel Side					
Ordem de ignição Orden de inyección Firing order	1-3-2	1-3-4-2		1-5-3-6-2-4		
Sentido de rotação Dirección de rotación Direction of rotation	Anti-Horário (Lado do Volante) Anti-Horário (Lado del Volante) Counter Clockwise (Flywheel Side)					
Peso seco Peso seco Weight	370 kg	445 kg	418 kg	570 kg	625 kg	635 kg
Taxa de compressão Tasa de compresión Compression ratio	16,6 : 1	17,0 : 1	15,9 : 1	17,0 : 1	15,9 : 1	15,9 : 1
Pressão de compressão Presión de compresión Compression pressure • Motor novo • Motor nuevo • New engine • Motor usado • Motor usado • Used engine	Valor Mínimo (medido na rotação mínima de 200 rpm e temperatura de funcionamento) Valor Mínimo (medido en la rotación mínima de 200 rpm y temperatura de operación) Minimum Value (measured in 200 rpm minimum and operation temperature) 21 bar (315 psi) 19 bar (285 psi)					

<p>INCLINAÇÃO LONGITUDINAL MÁXIMA PARA INSTALAÇÃO:</p> <p>Valores de referência. Para estudos de instalação, consultar a fábrica.</p> <p>3 cilindros - 15° 4 cilindros - 15° 6 cilindros - 12°</p>	<p>INCLINACIÓN LONGITUDINAL MÁXIMA EN TRABAJO:</p> <p>Valores para referencia. Para proyecto de instalación consultar a la fábrica.</p> <p>3 cilindros - 15° 4 cilindros - 15° 6 cilindros - 12°</p>	<p>MAXIMUM LONGITUDINAL INCLINATION FOR INSTALLATION (ANGLE):</p> <p>Reference values. For specific installations consult the factory.</p> <p>3 cylinders - 15° 4 cylinders - 15° 6 cylinders - 12°</p>
--	--	---

<p>INCLINAÇÃO LONGITUDINAL MÁXIMA DE SERVIÇO:</p> <p>3 cilindros - 25° 4 cilindros - 20° 6 cilindros - 20°</p>	<p>INCLINACIÓN LONGITUDINAL MÁXIMA EN TRABAJO:</p> <p>3 cilindros - 25° 4 cilindros - 20° 6 cilindros - 20°</p>	<p>MAXIMUM LONGITUDINAL WORKING INCLINATION (ANGLE):</p> <p>3 cylinders - 25° 4 cylinders - 20° 6 cylinders - 20°</p>
--	---	---

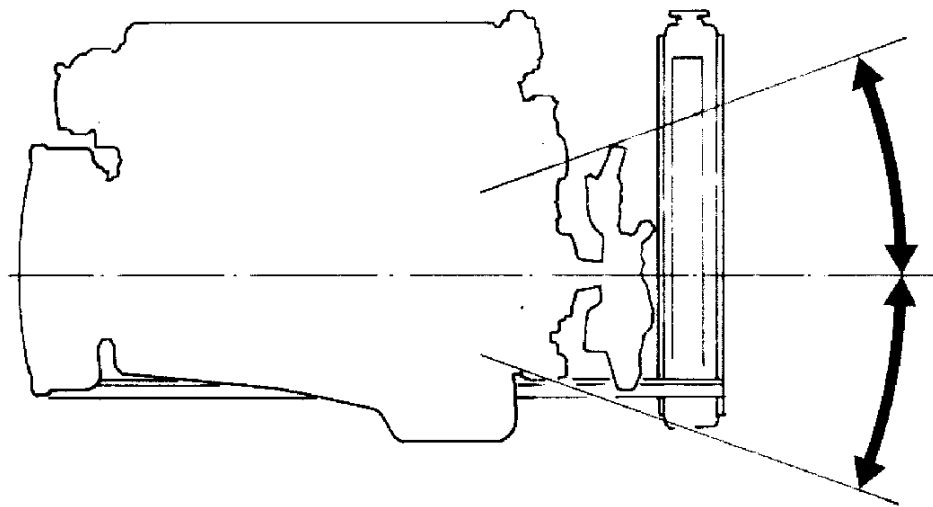

<p>INCLINAÇÃO LATERAL MÁXIMA NA INSTALAÇÃO</p> <p>Valor de referência. Para estudos de instalação, consultar a fábrica.</p> <p style="text-align: center;">15°</p>	<p>INCLINACIÓN LATERAL MÁXIMA EN LA INSTALACIÓN</p> <p>Valor para referencia. Para proyecto de instalación, consultar a la fábrica.</p> <p style="text-align: center;">15°</p>	<p>MAXIMUM LATERAL INCLINATION FOR INSTALLATION (ANGLE):</p> <p>Reference value. For specific installations consult the factory.</p> <p style="text-align: center;">15°</p>
<p>INCLINAÇÃO LATERAL MÁXIMA DE SERVIÇO</p> <p style="text-align: center;">35°</p>	<p>INCLINACIÓN TRANSVERSAL MÁXIMA EN TRABAJO</p> <p style="text-align: center;">35°</p>	<p>MAXIMUM TRANSVERSAL WORKING INCLINATION:</p> <p style="text-align: center;">35°</p>

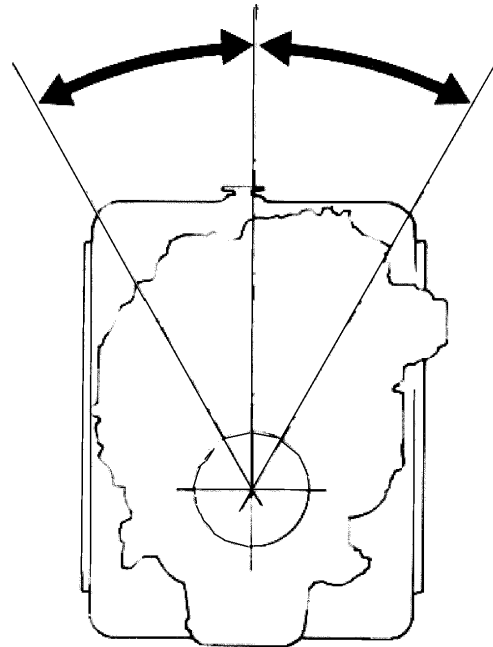

SISTEMA DE LUBRIFICAÇÃO
SISTEMA DE LUBRICACIÓN
LUBRICATION SYSTEM

Descrição Descripción Description	D229-3	D229-4	TD229-4	D229-6	TD229-6	TBD229-6
Pressão de óleo Presión de aceite Oil pressure <ul style="list-style-type: none"> • Rotação nominal • Rotación nominal • Rated speed • Marcha lenta • Marcha lenta • Idling speed 			3,0 bar (com o motor quente) 3,0 bar (con motor caliente) 3.0 bar (45 psi) - operating temperature			
Temperatura de óleo Temperatura del aceite Oil temperature <ul style="list-style-type: none"> • Nominal • Nominal • Nominal • Máxima • Máxima • Maximum 			90 - 110 °C 125 °C			

Descrição Descripción Description	D229-3	D229-4	TD229-4	D229-6	TD229-6	TBD229-6
Volume de óleo Volumen de aceite Oil volume <ul style="list-style-type: none"> • Máxima • Máxima • Maximum <ul style="list-style-type: none"> • Mínimo • Mínimo • Minimum 	7 litros (com filtro) 7 litros (con filtro) 7 liters (6.7 qt) - with filter 4 litros (com filtro) 4 litros (con filtro) 4 liters (3.8 qt) - with filter	9 litros (com filtro) 9 litros (con filtro) 9 liters (8.6 qt) - with filter 5 litros (com filtro) 5 litros (con filtro) 5 liters (4.7 qt) - with filter	10 litros (com filtro) 10 litros (con filtro) 10 liters (9.5 qt) - with filter litros (com filtro) 5 litros (con filtro) 5 liters (4.7 qt) - with filter		13 litros (com filtro) 13 litros (con filtro) 13 liters (12.3 qt) - with filter 7 litros (com filtro) 7 litros (con filtro) 7 liters (6.7 qt) - with filter	
Volume do filtro Volumen del filtro Oil filter volume	0,25 litro 0,25 litro 0,25 liter (0.24 qt)	0,5 litro 0,5 litro 0,5 liter (0.48 qt)	0,5 litro 0,5 litro 0,5 liter (0.48 qt)		0,5 litro 0,5 litro 0,5 liter (0.48 qt)	



Consumo Máximo de Óleo
Lubrificante

**Lubrificante Consumido = 0,5%
do Combustível Consumido**

**1/2 ℓ de óleo lubrificante a
cada 100 ℓ de combustível
consumido**



Consumo Máximo Aceite
Lubrificante

**Lubrificante Consumido = 0,5%
do Combustible Consumido**

**1/2 ℓ de aceite lubrificante
cada 100 ℓ de combustible
consumido**



Lubricant oil Maximum
Consumption:

**0,5% = Consumed Lube oil/
Consumed Fuel**

**1/2 ℓ of lubricant oil for each
100 ℓ of consumed fuel (1 qt of
oil per 50 gal of fuel)**

**SISTEMA DE ARREFECIMENTO
SISTEMA DE ENFRIAMENTO
COOLING SYSTEM**

Descrição Descripción Description	D229-3	D229-4	TD229-4	D229-6	TD229-6	TBD229-6
Volume de água Volumen de agua Water volume	5,0 litros (sem radiador) 5,0 litros (sin radiador) 5,0 liters (4.8 qt) - without radiator	6,0 litros (sem radiador) 6,0 litros (sin radiador) 6,0 liters (5.7 qt) - without radiator		9,0 litros (sem radiador) 9,0 litros (sin radiador) 9,0 liters (8.5 qt) - without radiator		
Temperatura de água Temperatura de agua Water temperature • Nominal • Nominal • Nominal • Máxima • Máxima • Maximum	80 - 95 °C 100 °C					

VÁLVULA TERMOSTÁTICA / VÁLVULA TERMOSTÁTICA / THERMOSTAT VALVE

Início de abertura Início de abertura Opening start	Abertura total Abertura total Fully opened	Curso mínimo Curso mínimo Minimum opening dimension
71 ± 2°C	85 ± 2°C	7,0 mm
75 ± 2°C	90 ± 2°C	7,0 mm
79 ± 2°C	90 ± 2°C	7,0 mm

- **Operação**
- **Operación**
- **Operation**

IMPORTANTE

Antes de funcionar o motor MWM Série 229, leia atentamente as instruções contidas neste Manual.

- Siga corretamente as instruções de operação e manutenção.
- Use combustível limpo e centrifugado e óleos lubrificantes recomendados.
- Use somente peças e filtros originais MWM.
- Em qualquer irregularidade procure um revendedor ou serviço autorizado MWM. Evite que terceiros façam algum serviço em seu motor, isto anula a garantia.
- Antes de iniciar qualquer trabalho no motor ou conjunto mecânico, certifique-se de que o mesmo se encontra frio, para evitar queimaduras.
- Desligar o cabo negativo da bateria antes de iniciar o trabalho.



- Ao trabalhar com combustível, não fumar, não ficar próximo de chamas ou pontos quentes. Ter sempre próximo um extintor de incêndio.



- Nunca deixar o motor trabalhar em área fechada e não ventilada. Os gases de escape do motor são tóxicos e podem ser mortais se inalados.



- Ter cuidado para que cabelos longos, gravatas, vestuário solto, jóias, etc., não enganchem em partes móveis ou fixas do motor ou conjunto mecânico.

IMPORTANTE

Antes de poner en marcha el motor MWM serie 229, hay que leer atentamente las instrucciones de este manual

- Seguir correctamente las instrucciones de operación y mantenimiento.
- Utilizar combustible limpio y centrifugado y aceites lubricantes recomendados.
- Utilizar solamente piezas y filtros auténticos MWM.
- En caso de cualquier anomalía buscar un revendedor o servicio autorizado MWM. Evitar que personas no autorizadas hagan algún trabajo en el motor; ésto anula la garantía.
- Antes de iniciar algún trabajo en el motor, certificarse que él no esté demasiado caliente para evitar quemaduras serias.
- Antes de iniciar algún trabajo en el motor, desconectar el cable negativo de la batería.



- No fumar y no quedarse próximo de llama o fuentes de calor, cuando trabajar con combustible. Tener siempre un extintor de incendio al lado.



- No poner en marcha el motor en lugares cerrados y con poca ventilación. Los gases de escape contienen monóxido de carbono, gas mortal cuando inhalado .



- Tener cuidado con pelo largo, corbatas, joyas, ropa ancha etc., para que no se enganchen en partes móviles del motor.

IMPORTANT

Before starting the MWM 229 Series engine, carefully read the instructions contained in this Manual.

- Correctly follow the specified operation and maintenance instructions.
- Use clean and filtered fuel and recommended lubricant oils.
- Use only genuine MWM parts and filters.
- In case of a problem, call a MWM Dealer or Authorized Service. Avoid unauthorized servicing of the engine, which voids the warranty.
- Before beginning any service of the engine, assure it is not hot, in order to avoid burns.
- Before beginning any service of the engine, disconnect the battery negative cable.



- Do not smoke and do not stay near heat sources, while handling fuel. Always have a fire extinguisher at your side.



- Do not start the engine in closed areas without ventilation. The exhaust gases contain carbon monoxide, a lethal gas when inhaled.



- Take special care with long hair, ties, jewels, large suits, etc., in order to not become entangled in the moving parts of the engine.

FUNCIONAMENTO

Antes de funcionar o Motor MWM Série 229 verificar:

- Nível de água
- Nível de combustível
- Nível de lubrificante
- Nível de óleo do filtro de ar

Em motores turboalimentados parados por mais de uma semana, dar partida por 7 segundos com o estrangulador acionado (para que o motor não pegue) afim de pré-lubricar o turbo. Desligar o estrangulador.

Colocar o acelerador em 2/3 de seu curso. Acionar a partida até o motor pegar (máx.) 7 segundos.

Não pegando esperar 30/60 segundos antes de acionar a partida novamente, para permitir a recuperação da bateria.

NÃO ACELERE EXCESSIVAMENTE NOS PRIMEIROS 30 SEGUNDOS DE FUNCIONAMENTO.

Nunca gire a chave de partida com o motor funcionando.

Não desligue o motor turbo em alta rotação. Aguarde 30 seg. em marcha lenta antes de desligá-lo.

FUNCIONAMIENTO

Antes de funcionar el Motor MWM Série 229 verificar:

- Nivel de agua
- Nivel de combustible
- Nivel de lubricante
- Nivel de aceite del filtro de aire

En el caso de motores turboalimentados parados por más de una semana, se debe accionar el motor de arranque durante 7 segundos con el estrangulador cerrado (para que el motor no arranque) con el objetivo de lubricar previamente la turbina. Desconectar luego el estrangulador.

Colocar el acelerador en 2/3 de su carrera. Accionar el motor de arranque hasta que el motor entre en funcionamiento (máx.) 7 segundos.

Si el motor no arranca, esperar 30/60 segundos antes de accionar nuevamente el motor de arranque para permitir que la batería se recupere.

NO ACELERE EN FORMA EXCESIVA DURANTE LOS PRIMEROS 30 SEGUNDOS DE FUNCIONAMIENTO.

Nunca gire la llave en el interruptor de partida mientras el motor está funcionando.

No desligue el motor turbo en alta rotación. Espere 30 segundos en ralenti antes de desligarlo.

STARTING

Before starting the MWM 229 Series engine, check:

- Water level
- Fuel level
- Lubricant oil level
- Air filter cleanliness

For turbocharged engines, which have been inactive for more than a week, crank the engine, pulling out the fuel shut off control (to prevent starting) in order to pre-lubricate the turbocharger. Push back fuel shut off control.

Set the throttle at 2/3 of its stroke. Crank the engine until it fires (max.) 7 seconds.

If the engine does not fire, wait 30 / 60 seconds before re-cranking, to allow battery recovery.

DO NOT ACCELERATE EXCESSIVELY DURING THE FIRST 30 SECONDS OF OPERATION.

Never turn the ignition switch to start position while the engine is running.

Do not turn off the turbo engine during high-speed operation. Wait 30 sec. at idle before shutting off.

PERÍODO DE AMACIAMENTO DO MOTOR

PERÍODO DE AMACIAMENTO = OS PRIMEIROS 2.000 km OU 50 h DE FUNCIONAMENTO DO MOTOR

A operação moderada do equipamento, sem submeter o motor à potência máxima durante o período de amaciamento, tem importância decisiva para a sua durabilidade, segurança de serviço e economia.

Recomendações para a operação do motor durante o período de amaciamento:

- Observar atentamente se o nível de óleo do motor está correto;
- Observar atentamente se o nível da água do sistema de arrefecimento do motor está correto;
- Evitar forçar o motor em altas rotações, ou seja, em veículos, “esticar” as marchas;
- Evitar forçar o motor em baixas rotações;
- Evitar forçar o motor enquanto ainda não atingiu a temperatura normal de funcionamento;
- Evitar ultrapassar o limite de $\frac{3}{4}$ (75%) da carga máxima do equipamento;

(Continua)

PERÍODO DE ABLANDAMIENTO DEL MOTOR

PERÍODO DE PRE-RODAJE = LOS PRIMEROS 2.000 km O 50 h DE FUNCIONAMIENTO DEL MOTOR

La operación moderada del equipo, sin someter el motor a la potencia máxima durante el período de pre-rodaje, tiene importancia decisiva para su durabilidad, seguridad de servicio y economía.

Recomendaciones para la operación del motor durante el período de pre-rodaje:

- Observar con atención si el nivel de aceite del motor está correcto;
- Observar con atención si el nivel de agua del sistema de enfriamiento del motor está correcto;
- Evitar forzar el motor en altas rotaciones, o sea, en vehículos, es “tirar” las marchas;
- Evitar forzar el motor en bajas rotaciones;
- Evitar forzar el motor mientras no llegue a la temperatura normal de trabajo;
- Evitar sobrepasar el límite de $\frac{3}{4}$ (75%) de la carga máxima del equipo;

(Continua)

ENGINE RUNNING-IN PERIOD

RUNNING-IN PERIOD = THE FIRST 2.000 km or 50 Hours OF ENGINE OPERATION.

Smooth operation, without running at full load during the running-in period, has a significant effect on engine safety, long term durability and economy.

Recommendations for engine operation during the running-in period:

- Assure the engine oil level is correct;
- Assure the engine cooling system water level is correct;
- Avoid running at max. rated speeds;
- Avoid lugging the engine at low speed;
- Avoid loading the engine excessively until it has reached normal operating temperature;
- Avoid loading beyond $\frac{3}{4}$ (75%) of the maximum rating;

(Continued)

- Evitar submeter o motor a rotações constantes por períodos prolongados;
- Evitar deixar o motor funcionando em marcha lenta por muito tempo;
- Para motores estacionários recomendamos aplicar 50, 75 e 100% de carga gradativamente;
- A temperatura do motor deve ser mantida durante o período de trabalho entre 75 e 95°C;
- As normas de manutenção e lubrificação deverão ser seguidas rigorosamente;

Obedecendo estas recomendações o período de vida útil do motor será prolongado.

- Evitar someter el motor a rotaciones constantes por largos períodos;
- Evitar dejar el motor funcionando en ralentí por largo tiempo.
- Para motores estacionários recomendamos aplicar 50, 75 y 100% de carga gradativamente.
- La temperatura del motor debe ser mantenida durante el período de trabajo entre 75 y 95°C.
- Las normas de mantenimiento y lubricación deberán ser cumplidas rigurosamente.

Siguiendo a estas recomendaciones el período de vida útil del motor será alargado.

Avoid running the engine at constant speed for long periods;

- Avoid idling for long periods.
- For stationary engines, we recommend you gradually apply 50, 75 and 100% load;
- The engine temperature must be maintained during operation between 75°C (167°F) and 95°C (203°F);
- Maintenance and lubrication rules must be followed rigorously.

By following these recommendations, the engine useful life will be extended.

- **Manutenção**
- **Mantenimiento**
- **Maintenance**

MOTORES MWM SÉRIE 229 ESTACIONÁRIOS / AGRÍCOLAS				
PLANO DE MANUTENÇÃO	Diariamente	250 h	500 h	1.000 h
DRENAR FILTRO DE COMBUSTÍVEL	√			
VERIFICAR DO NÍVEL DE ÓLEO LUBRIFICANTE	√			
VERIFICAR DO NÍVEL DA ÁGUA DE ARREFECIMENTO	√			
VERIFICAR POSSÍVEIS VAZAMENTOS NO MOTOR	√			
VERIFICAR CONEXÕES	√			
TROCAR O ÓLEO LUBRIFICANTE		√		
TROCAR O FILTRO DE ÓLEO LUBRIFICANTE		√		
TROCAR FILTROS DE COMBUSTÍVEL		√		
TROCAR O FILTRO DE AR			√	
REGULAR FOLGA DE VÁLVULAS				√
VERIFICAR ESTADO DO AMORTECEDOR DE VIBRAÇÕES (DAMPER)				√
TESTAR E LIMPAR BICOS INJETORES				√
TROCAR CORREIA				√
TROCAR O LÍQUIDO DE ARREFECIMENTO				√
TESTAR A BOMBA INJETORA				√
DRENAR E LIMPAR TANQUE DE COMBUSTÍVEL				√

OBS.:

- 1) *Esta tabela é apenas orientativa. A tabela de manutenção do veículo prevalece sobre esta tabela.*
- 2) *Para os serviços pesados e foras de estrada efetuar manutenção na metade dos períodos indicados na tabela acima.*

MOTORES MWM SÉRIE 229 ESTACIONÁRIOS / AGRÍCOLAS				
PLAN DE MANTENIMIENTO	Diariamente	250 h	500 h	1.000 h
DRENAR EL FILTRO DE COMBUSTIBLE	√			
EXAMINAR EL NIVEL DE ACEITE LUBRICANTE	√			
EXAMINAR EL NIVEL DEL LIQUIDO DEL ENFRIAMIENTO	√			
EXAMINAR POSIBLES FUGAS EN EL MOTOR	√			
EXAMINAR CONEXIONES	√			
CAMBIAR ACEITE LUBRICANTE		√		
CAMBIAR EL FILTRO DE ACEITE LUBRICANTE		√		
CAMBIAR FILTROS DE COMBUSTIBLE		√		
CAMBIAR EL FILTRO DE AIRE			√	
REGULAR HUELGO DE LAS VÁLVULAS				√
EXAMINAR EL AMORTIGUADOR DE VIBRACIONES (DAMPER)				√
PROBAR Y LIMPIAR LOS INYECTORES				√
CAMBIAR LA CORREA				√
CAMBIAR EL LIQUIDO DEL SISTEMA DE ENFRIAMIENTO				√
PROBAR LA BOMBA DE INYECCIÓN				√
DRENAR Y LIMPIAR EL TANQUE DE COMBUSTIBLE				√

OBS.:

- 1) Esta tabla sirve solamente para orientación. La tabla de mantenimiento del vehículo prevalece sobre esta.
- 2) Para los servicios pesados y off-road hacer el mantenimiento por la mitad de los períodos indicados en esta tabla.

229 SERIES ENGINE - INDUSTRIAL / AGRICULTURAL APPLICATIONS				
MAINTENANCE PLAN	Daily	250 h	500 h	1.000 h
DRAIN FUEL FILTER	√			
CHECK LUBRICANT OIL LEVEL	√			
CHECK COOLING LIQUID LEVEL	√			
CHECK ENGINE LEAKS	√			
CHECK CONNECTIONS	√			
CHANGE LUBRICANT OIL		√		
CHANGE LUBRICANT OIL FILTER		√		
CHANGE FUEL FILTERS		√		
CHANGE AIR FILTER			√	
ADJUST VALVE CLEARANCE				√
CHECK DAMPER CONDITIONS				√
TEST AND CLEAN NOZZLES				√
CHANGE BELT				√
CHANGE COOLING SYSTEM LIQUID				√
TEST INJECTION PUMP				√
DRAIN AND CLEAN FUEL TANK				√

REMARK:

- 1) This table is for guidance. The original equipment maintenance table prevails.
- 2) For heavy-duty and/or off-road operations, use half of the periods shown in this table.

MOTORES MWM SÉRIE 229 VEICULARES				
PLANO DE MANUTENÇÃO	Diariamente	10.000 km	50.000 km	100.000 km
	DRENAR FILTRO DE COMBUSTÍVEL	√		
VERIFICAR DO NÍVEL DE ÓLEO LUBRIFICANTE	√			
VERIFICAR DO NÍVEL DA ÁGUA DE ARREFECIMENTO	√			
VERIFICAR POSSÍVEIS VAZAMENTOS NO MOTOR	√			
VERIFICAR CONEXÕES	√			
TROCAR O ÓLEO LUBRIFICANTE		√		
TROCAR O FILTRO DE ÓLEO LUBRIFICANTE		√		
TROCAR FILTROS DE COMBUSTÍVEL		√		
TROCAR O FILTRO DE AR		√		
REGULAR FOLGA DE VÁLVULAS			√	
VERIFICAR ESTADO DO AMORTECEDOR DE VIBRAÇÕES (DAMPER)			√	
TESTAR E LIMPAR BICOS INJETORES			√	
TESTAR CORREIA			√	
TROCAR O LÍQUIDO DE ARREFECIMENTO			√	
TROCAR A BOMBA INJETORA				√
DRENAR E LIMPAR O TANQUE DE COMBUSTÍVEL				√

OBS.:

- 1) Esta tabela é apenas orientativa. A tabela de manutenção do veículo prevalece sobre esta tabela.
- 2) Para os serviços pesados e foras de estrada efetuar manutenção na metade dos períodos indicados na tabela acima.

MOTORES MWM SÉRIE 229 VEHÍCULOS				
PLAN DE MANTENIMIENTO	Diariamente	10.000 h	50.000 h	100.000 h
DRENAR EL FILTRO DE COMBUSTIBLE	√			
EXAMINAR EL NIVEL DE ACEITE LUBRICANTE	√			
EXAMINAR EL NIVEL DEL LIQUIDO DEL ENFRIAMIENTO	√			
EXAMINAR POSIBLES FUGAS EN EL MOTOR	√			
EXAMINAR CONEXIONES	√			
CAMBIAR ACEITE LUBRICANTE		√		
CAMBIAR EL FILTRO DE ACEITE LUBRICANTE		√		
CAMBIAR FILTROS DE COMBUSTIBLE		√		
CAMBIAR EL FILTRO DE AIRE		√		
REGULAR HUELGO DE LAS VÁLVULAS			√	
EXAMINAR EL AMORTIGUADOR DE VIBRACIONES (DAMPER)			√	
PROBAR Y LIMPIAR LOS INYECTORES			√	
CAMBIAR LA CORREA			√	
CAMBIAR EL LIQUIDO DEL SISTEMA DE ENFRIAMIENTO			√	
PROBAR LA BOMBA DE INYECCIÓN				√
DRENAR Y LIMPIAR EL TANQUE DE COMBUSTIBLE				√

OBS.:

- 1) *Esta tabla sirve solamente para orientación. La tabla de mantenimiento del vehículo prevalece sobre esta.*
- 2) *Para los servicios pesados y off-road hacer el mantenimiento por la mitad de los períodos indicados en esta tabla.*

229 SERIES ENGINE - VEHICULAR APPLICATIONS				
MAINTENANCE PLAN	Daily	10.000 h	50.000 h	100.000 h
DRAIN FUEL FILTER	√			
CHECK LUBRICANT OIL LEVEL	√			
CHECK COOLING LIQUIDO LEVEL	√			
CHECK ENGINE LEAKS	√			
CHECK CONNECTIONS	√			
CHANGE LUBRICANT OIL		√		
CHANGE LUBRICANT OIL FILTER		√		
CHANGE FUEL FILTERS		√		
CHANGE AIR FILTER			√	
ADJUST VALVE CLEARANCE				√
CHECK DAMPER CONDICTIONS				√
TEST AND CLEAN NOZZLES				√
CHANGE BELT				√
CHANGE COOLING SYSTEM LIQUID				√
TEST INJECTION PUMP				√
DRAIN AND CLEAN FUEL TANK				√

REMARK:

- 1) This table is for guidance. The original equipment maintenance table prevails.
- 2) For heavy-duty and/or off-road operations, use half of the periods shown in this table.

VERIFICAÇÃO DO NÍVEL DO LÍQUIDO DE ARREFECIMENTO

Verificar o nível do líquido de arrefecimento diariamente. Caso o nível não esteja correto adicionar água limpa + aditivo MWM nº 9.0193.05.6.0004 na proporção recomendada na embalagem.

- ⚠ Verificar o nível sempre com o motor frio.
- ⚠ Abrir com cuidado até o primeiro estágio, deixando escapar o vapor.

VERIFICACIÓN DEL NIVEL DEL LÍQUIDO DE ENFRIAMIENTO

Verificar diariamente el nivel del líquido de enfriamiento. Caso el nivel del líquido de enfriamiento no esté correcto, añadir agua limpia + aditivo Nº 9.0193.05.6.0004 en la proporción recomendada en la enbalaje.

- ⚠ Verificar el nivel siempre con el motor frio.
- ⚠ Abrir con cuidado hasta el primer encaje, dejando escapar el vapor.

COOLANT FLUID CHECK

Check the cooling fluid level daily. If the level is not correct, add clean water + additive MWM No. 9.0193.05.6.0004 at the proportions recommended on the bottle.

- ⚠ Check the level with the engine cold.
- ⚠ Carefully open the radiator cap to the end of first stage, relieving steam pressure before fully removing.

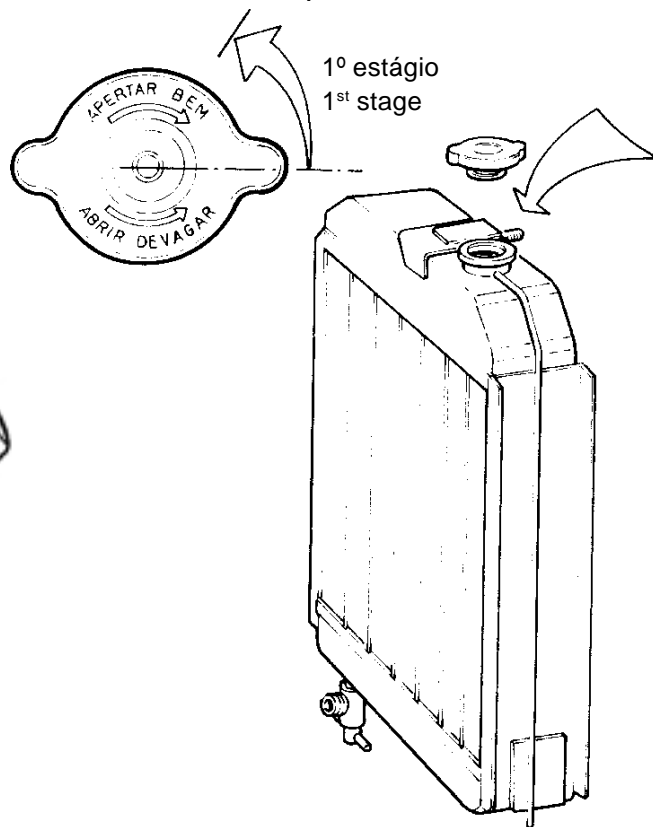
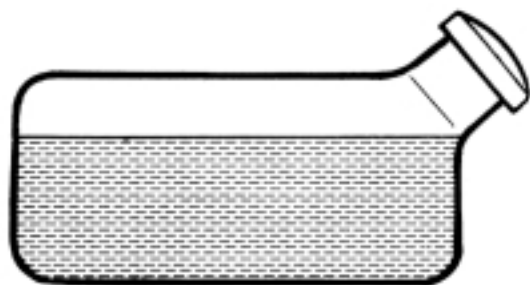

TESTE DA VÁLVULA TERMOSTÁTICA

Mergulhar a válvula em um recipiente com água, elevando-se a temperatura gradativamente com a ligação do desvio voltada para cima. Mexer sempre a água para que circule sempre com a mesma temperatura.

Após 10 minutos , verificar se a válvula atingiu o curso de abertura final.

Há 3 tipos de válvulas termostáticas:

<i>INÍCIO DE ABERTURA</i>	<i>ABERTURA TOTAL</i>	<i>CURSO MÍNIMO FINAL</i>
71 ± 2°C	85 ± 2°C	7 mm
75 ± 2°C	90 ± 2°C	7 mm
79 ± 2°C	90 ± 2°C	7 mm

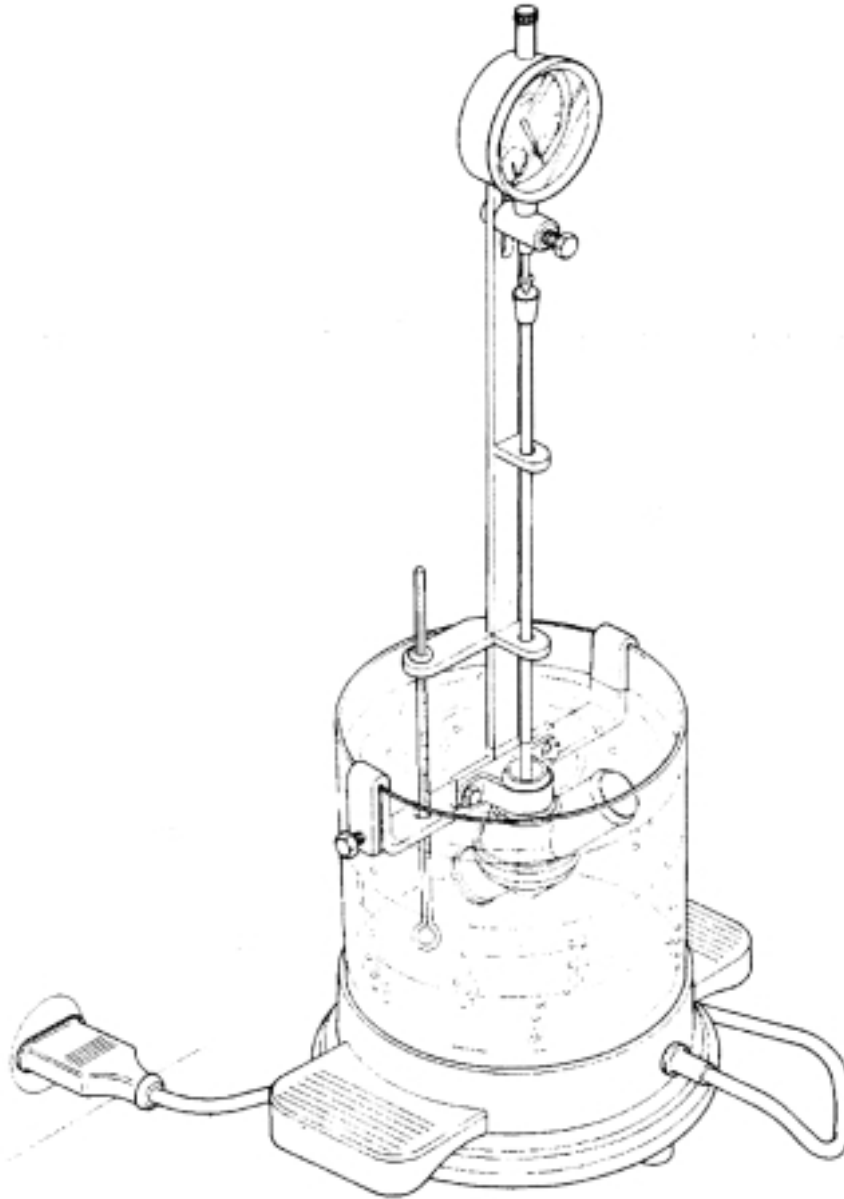

PRUEBA DE LA VÁLVULA TERMOSTÁTICA

Somergir la válvula en un recipiente con agua, elevando la temperatura progresivamente con la conexión del desvío dirigida hacia arriba. Agitar el agua para que circule siempre a temperatura constante.

Después de 10 minutos, verificar si la válvula atingió el recorrido de abertura total final.

Existen 3 tipos de válvulas termostáticas:

<i>INICIO DE ABERTURA</i>	<i>ABERTURA TOTAL</i>	<i>RECORRIDO MÍNIMO FINAL</i>	<i>OPENING START</i>	<i>FULLY OPENED</i>	<i>MINIMUM OPEN DIMENSION</i>
71 ± 2°C	85 ± 2°C	7 mm	71 ± 2°C	85 ± 2°C	7 mm
75 ± 2°C	90 ± 2°C	7 mm	75 ± 2°C	90 ± 2°C	7 mm
79 ± 2°C	90 ± 2°C	7 mm	79 ± 2°C	90 ± 2°C	7 mm

THERMOSTATTEST

Submerge the valve in a container with water, raising the temperature gradually with the by-pass connection facing upwards. Agitate the water to maintain it at uniform temperature.

After 10 minutes, check whether the valve has reached the total final opening dimension.

There are 3 types of thermostatic valves:

LIMPEZA DO SISTEMA DE ARREFECIMENTO

Remover a tampa do radiador e escoar a água através do bujão (ou torneira) localizado na lateral direita do bloco e da torneira existente na caixa inferior do radiador.

Reinstalar o bujão e fechar as torneiras. Reabastecer o sistema com água limpa adicionada do aditivo **MWM 9.0193.05.6.0004** nas proporções recomendadas na embalagem.

Colocar a tampa do radiador e funcionar o motor até atingir a temperatura normal de funcionamento. Para o motor e verificar o nível. Se necessário, adicionar água.

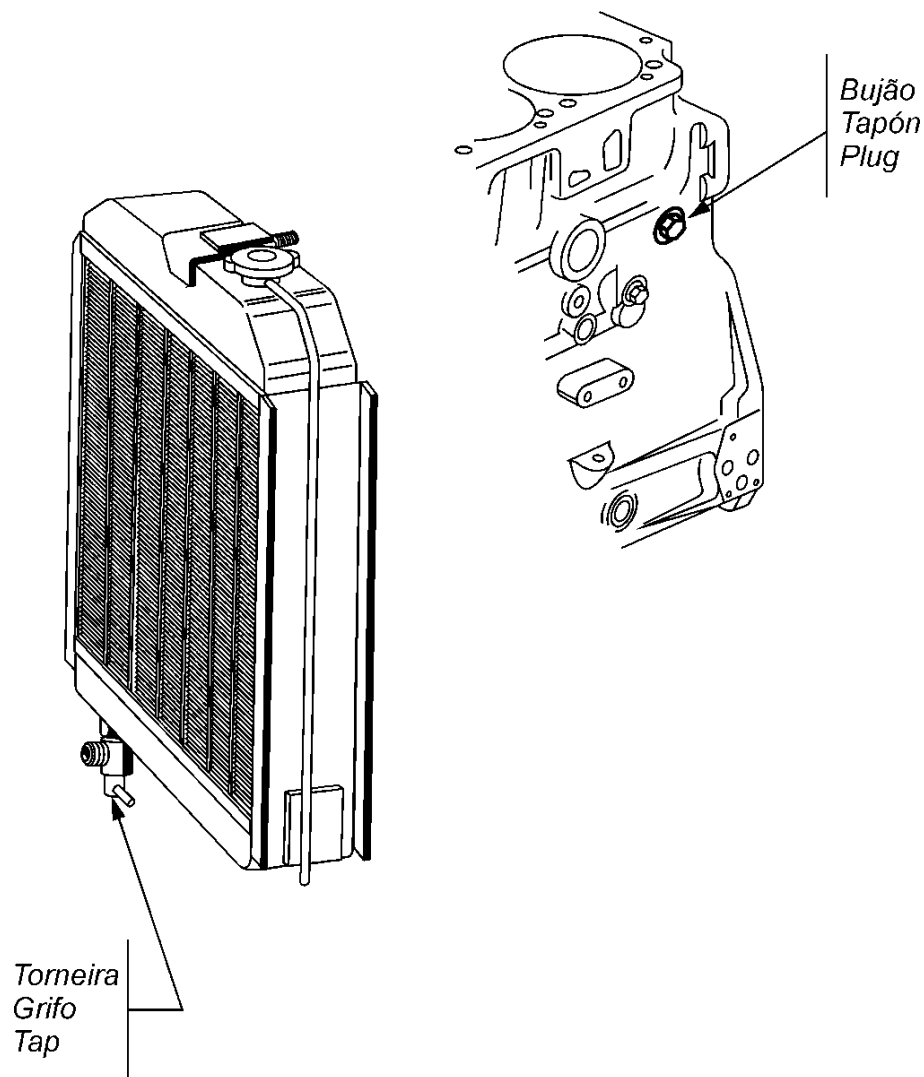

ATENÇÃO

AS PASSAGENS DE AR ENTRE AS ALETAS DO RADIADOR DEVEM ESTAR LIMPAS E DESOBSTRUÍDAS.

LIMPIEZA DEL SISTEMA DE ENFRIAMIENTO

Retirar la tapa del radiador y vaciar el agua a través del tapón (o grifo) ubicado en la lateral derecha del bloque y del grifo existente en la caja inferior del radiador.

Volver a colocar el tapón y cerrar los grifos. Llenar el sistema con agua limpia añadiendo aditivo **MWM 9.0193.05.6.0004** en la proporción recomendada en su embalaje.

Colocar la tapa del radiador y hacer funcionar el motor hasta alcanzar la temperatura normal de funcionamiento.

Parar el motor y verificar el nivel. Si fuera necesario, agregar agua.

ATENCIÓN

LOS PASAJES DE AIRE ENTRE LAS ALETAS DEL RADIADOR DEBEM ESTAR LIMPIOS Y DESOBSTRUIDOS.

COOLING SYSTEM CLEANING

Remove radiator cap and drain water/coolant through plug (or tap) located on the right side of the block (flywheel view) and through the tap at the radiator lower tank. Flush the system thoroughly.

Reinstall the plugs and close taps. Refill system with clean water treated with anticorrosive **MWM 9.0193.05.6.0004** in the proportions recommended on its bottle.

Replace radiator cap and operate the engine up to normal working temperature. Stop the engine and check water level. If necessary, add water +inhibitor.

Air passages between radiator fins must be clean and unobstructed.

CAUTION

AIR PASSAGES BETWEEN RADIATOR FINS MUST BE CLEAN AND UNOBSTRUCTED.

ADITIVOS PARA O LÍQUIDO DE ARREFECIMENTO

Qualquer água, potável ou não, produzirá corrosão em menor ou maior intensidade no sistema de arrefecimento.

Também as concentrações de sais e cálcio na água são prejudiciais pela formação de depósitos calcários nas superfícies internas do sistema, afetando a transferência de calor.

Devido a estes fatores, a água a ser utilizada deve ser limpa e tratada corretamente com o aditivo **9.0193.05.6.0004** na proporção recomendada na embalagem.

Aplicações adicionais para manutenção devem ser feitas adicionado-se água limpa com aditivo na proporção recomendada na embalagem sempre que necessário.

Em regiões onde o inverno é muito rigoroso deve-se tomar precauções contra a possibilidade de congelamento da água do sistema de arrefecimento. Se houver a tendência da temperatura ambiente cair abaixo de 0°C, recomendamos o uso de aditivo anticongelante, que são líquidos solúveis em água utilizados para evitar que água do sistema de arrefecimento se congele.

9.229.0.006.2660 - 02/2000

ADICTIVOS PARA EL LÍQUIDO DE ENFRIAMIENTO

Cualquier agua, potable o no, producirá corrosión en menor o mayor intensidad en el sistema de enfriamiento.

También las concentraciones de sales y calcio en la agua son perjudiciales por la formacion de depósitos calcários em las superficies interiores del sistema, afectando la transferencia de calor.

Debido a estos factores, la agua a ser utilizada debe ser limpia y tratada correctamente con el adictivo **9.0193.05.6.0004** em la proporcion recomendada en la embalage.

Aplicaciones adicionales para mantenimiento deben hacerse añadiendose agua limpia con adictivo em la proporcion recomendada en la embalage siempre que necesário.

En regiones onde el invierno es mui riguroso debese tomar precauciones contra la posibilidad de helamento de la agua del sistema de enfriamiento. Si hay la tendencia de la temperatura ambiente caer abajo de 0°C, se recomienda el uso de adictivos anticongelantes, que son líquidos solubles en agua, utilizados para evitar que la agua del sistema de enfriamiento se congele.

COOLING FLUID ADDITIVES

Any water, potable or not, will produce corrosion of more or less intensity in the cooling system.

Also the concentration of salts and calcium in the water produce deposit formations on the system inner surfaces, affecting the heat transfer.

Due to these factors, the water to be used must be clean and treated correctly with the coolant additive **9.0193.05.6.0004** in the proportions recommended on the bottle.

Additional make-up coolant should be made by adding clean water with coolant additive in the recommended proportion on the package.

In regions where the winter is very cold, some precautions must be taken against the possibility of water freezing in the cooling system. If the temperatures fall below 32°F zero °C, we recommend the use of antifreeze, which contains liquid soluble to avoid freezing of the cooling system water.

ANTICONGELANTE - MODO DE USAR

Em motores usados, antes de colocar anticongelante pela primeira vez, lavar com água todo o sistema de arrefecimento e verificar sua estanqueidade.

Abastecer o radiador com a quantidade necessária de anticongelante e completar com água limpa. Colocar o motor em funcionamento até atingir a temperatura normal de trabalho. Completar o nível do radiador com água aditivada com o anticongelante.



O anticorrosivo MWM não é compatível com o anticongelante a base de etileno-glicol, não podendo ser misturado no sistema de arrefecimento.

ANTICONGELANTE - MODO DE USAR

En motores usados, antes de colocar anticongelante por la primera vez, lavar con agua todo el sistema de enfriamiento y verificar su estanqueidad.

Llenar el radiador con la cantidad necesaria de anticongelante y completar con agua limpia. Colocar el motor en funcionamiento hasta atingir la temperatura normal de trabajo. Completar el nivel del radiador con agua aditivada con el anticongelante.



El anticorrosivo MWM no es compatible con el anticongelante a base de etileno-glicol, no pudiendo ser mezclado en el sistema de enfriamiento.

ANTIFREEZE - USAGE

In used engines, before using antifreeze for the first time, it is necessary to thoroughly flush the cooling system and check for leakage.

Fill the radiator with the necessary quantity of antifreeze and complete with clean water. Start the engine and run until normal operating temperature is achieved. Check the coolant level and add water/antifreeze as required.



The anticorrosive MWM is not compatible with the ethylene glycol base antifreeze, and can not be mixed in the cooling system.

VERIFICAÇÃO DO NÍVEL DE ÓLEO LUBRIFICANTE

O motor deve estar nivelado e parado a mais de 30 minutos. Antes de remover, limpar as áreas ao redor do bocal de abastecimento e vareta.

Caso necessário completar até a marca superior (MÁXIMO), sem ultrapassá-la e nem funcionar o motor abaixo da marca inferior (MÍNIMO).



Completar o nível sempre com óleo de mesma marca e tipo.

VERIFICACIÓN DEL NIVEL DEL ACEITE LUBRICANTE

El motor debe estar nivelado y parado a más de 30 minutos. Antes de sacarla, limpiar alrededor de la varilla de medir el nivel. Hacer lo mismo alrededor de la tapa por donde se añade el aceite lubricante.

Se necesario llenar hasta la marca superior (MÁXIMO) sin ultrapasarla. Nunca poner en marcha el motor con el nivel de aceite por debajo de la marca inferior (MÍNIMO).



Llenar siempre con aceite de misma marca y tipo.

LUBRICANT OIL LEVEL CHECK

Stop the engine and wait 30 minutes. Make sure it is level. Before removing the dipstick, clean the area around the filler opening.

If necessary, fill up to the upper mark (MAXIMUM), without exceeding it. Do not operate the engine with level under the lower mark (MINIMUM).



Always use the same brand and type of oil for make-up.

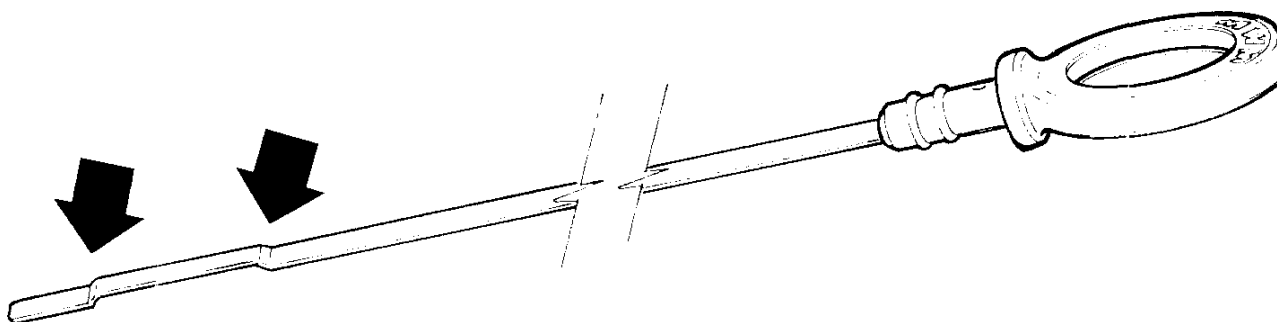

TROCA DO ÓLEO LUBRIFICANTE E FILTRO

Drenar o óleo com o motor na temperatura normal de operação, retirando-se o bujão e o filtro.

Esperar até parar de sair óleo. Recolocar o bujão observando o estado de arruela. Apertar com 6 a 6,5 m.kgf.

Limpar a área de vedação do cabeçote do filtro com um pano sem fiapos e limpo.

Lubrificar levemente a junta do filtro. Rosquear o filtro manualmente até que a junta encoste no cabeçote. Apertar novamente mais meia volta.



Na reposição usar sempre filtro original

CAMBIO DEL ACEITE LUBRIFICANTE Y FILTRO

Drenar el aceite con el motor en la temperatura normal de marcha, retirando el tapón y el filtro.

Esperar hasta dejar de salir aceite. Reponer el tapón observando el estado de la arandela. Apretar con 6 a 6,5 m.kgf.

Limpiar aceite y suciedad del lugar donde va el filtro con un paño que no deje hilos.

Lubricar la goma del filtro con un poco de aceite. Roscar el filtro con la mano hasta el tope. Apretar más media vuelta.



Cambiar el filtro siempre por otro auténtico

LUBRICANT OIL AND FILTER CHANGE

Remove plug and filter, drain oil at normal engine operating temperature.

Wait until oil draining stops. Replace the plug observing washer condition. Tighten to a torque of 6 to 6,5 m.kgf (44-47 ft.lb).

Remove oil and dirt from filter head with a clean rag with no loose threads.

Oil filter gasket slightly. Screw filter manually until gasket stops against filter head. Tighten another half turn.



Always replace with original equipment filter.

Abastecer o motor com óleo novo. Com o motor na horizontal o nível deve alcançar a marca superior da vareta.

Usar óleo lubrificante conforme especificações, viscosidades e marcas recomendadas na página 41.

Funcionar o motor verificando a vedação do filtro e do bujão do cárter.

Para o motor. Após alguns minutos verificar novamente o nível, completando se necessário.

Llenar el motor con aceite nuevo. En la horizontal, el nivel de aceite debe alcanzar la marca superior de la varilla.

Utilizar aceite lubricante de acuerdo con las especificaciones, viscosidad y marca recomendadas en la página 41.

Poner el motor en marcha verificando la hermeticidad del filtro y del tapón del cárter.

Parar el motor. Después de 30 minutos, volver a medir el nivel de aceite y añadir si necesario.

Refill with new oil. On a level engine, the oil level should reach the upper dipstick mark.

Use lubricant oil per the specifications, viscosities and recommendations on page 41.

Start the engine and check the filter and oil pan plug for leaks.

Stop the engine. After 30 minutes recheck the level, topping up if necessary.

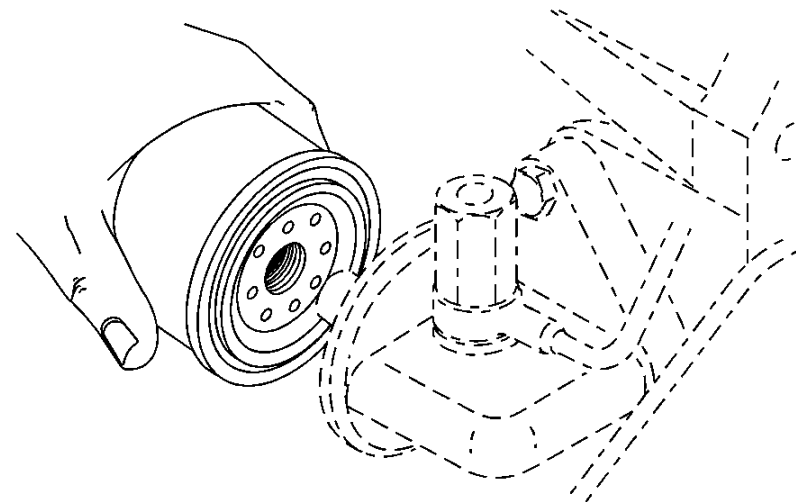
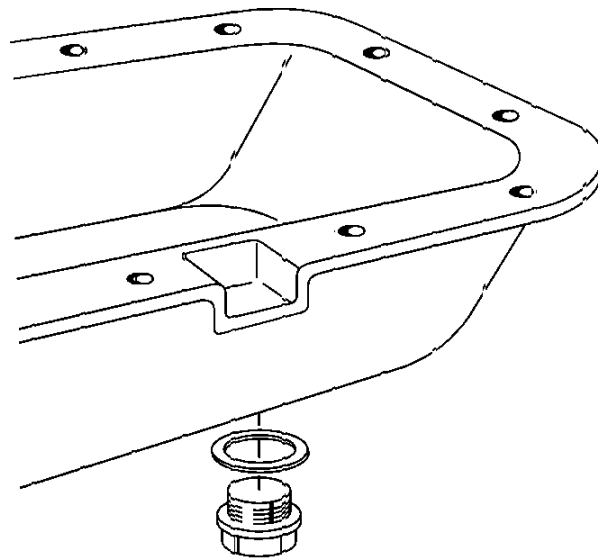

ÓLEO LUBRIFICANTE

Os óleos lubrificantes multiviscosos devem atender no mínimo às especificações API - CE / CCMC D5 - ACEA E2 e as viscosidades mencionadas na ilustração da próxima página.

Motores que usam óleos monoviscosos e que passarão a usar óleos multiviscosos devem seguir o procedimento abaixo:

1. Drenar totalmente o óleo, com o motor na temperatura normal de serviço, e retirar o filtro.
2. Montar filtro novo e abastecer o cárter com óleo multiviscoso.
3. Usar o motor por metade do período normal de troca de óleo.
4. Repetir os itens 1 e 2.

ACEITE LUBRIFICANTE

Los aceites lubricantes deben estar de acuerdo con las especificaciones API - CE / CCMC D5 - ACEA E2 o superior y el grado descrito en la página siguiente.

Motores que utilizan aceites monogrados y los cambian por multigrados deben seguir estos procedimientos:

1. Drenar totalmente el aceite, con el motor en la temperatura normal de funcionamiento, y quitar el filtro.
2. Montar el filtro nuevo y llenar el cárter con aceite multigrado.
3. Usar el motor por la mitad del período normal del cambio de aceite.
4. Repetir las etapas 1 y 2.

LUBRICATING OIL

Lubricant oils shall, at a minimum, comply with the specifications API - CE / CCMC D5 - ACEA E2 and viscosities mentioned in the illustration on the next page.

Engines using mono-viscous oils and which will be changed to use multiviscous oils shall follow the procedure below:

1. Drain the oil totally, with the engine at normal operating temperature, and remove the filter.
2. Install a new filter and fill with multiviscous oil.
3. Use the engine for half the normal oil replacement period.
4. Repeat items 1 and 2.

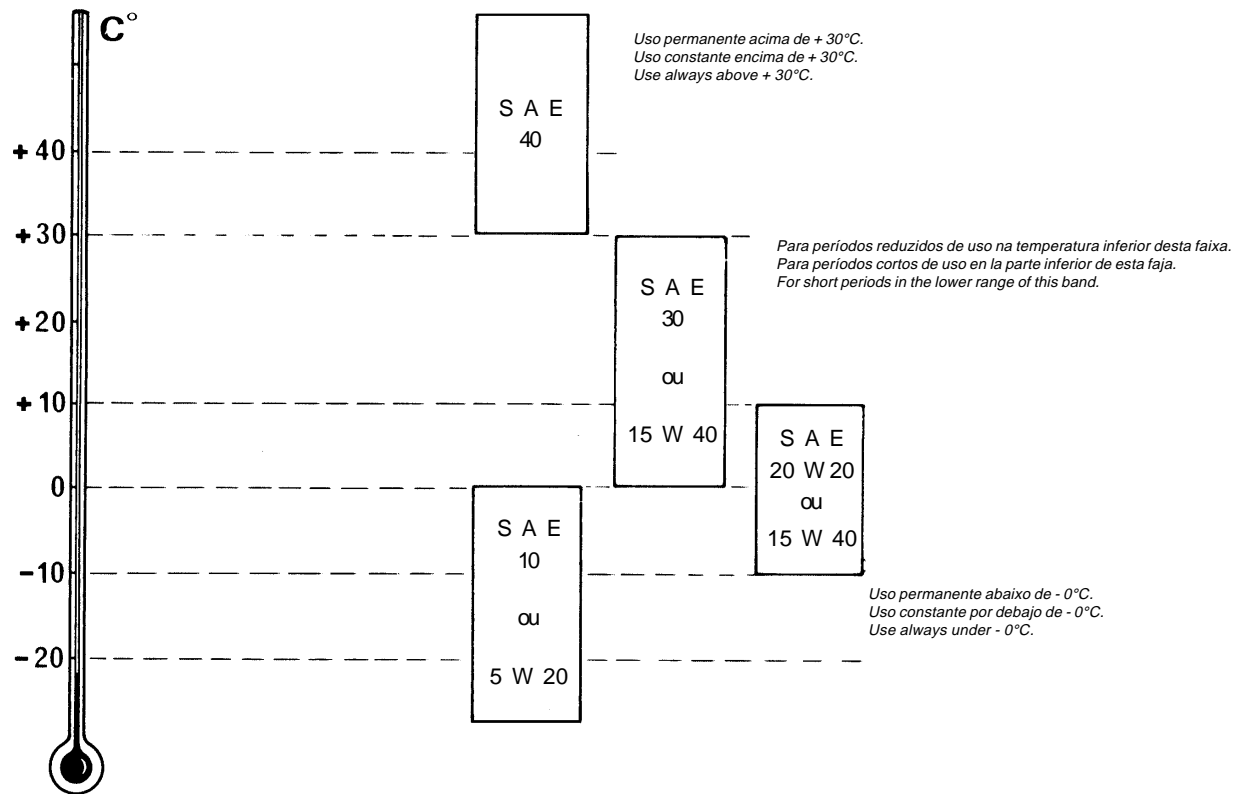

Uma vez escolhido, use sempre o mesmo óleo.



Una vez escogido, utilize siempre el mismo aceite.



Once selected, always the same oil.

MARCAS RECOMENDADAS
MARCAS RECOMENDADAS
RECOMMENDED PRODUCTS

MARCA MARCA BRAND	PRODUTO PRODUTO PRODUCT		
MWM	9.0192.20.0.2038	9.0192.20.0.2039	9.0192.20.0.2040
TEXACO	Ursa LA3	Ursa Super TD	-
CASTROL	TurboMax	TurboMax Plus	-

DRENAGEM DO SISTEMA DE COMBUSTÍVEL

Usar combustível limpo, sem água, partículas em suspensão, areia, impurezas, etc. O combustível deve ser centrifugado conforme norma CNP-04.

Drenar o sistema de combustível diariamente pelo dreno do filtro de combustível sedimentador.

ARMAZENAGEM DE COMBUSTÍVEL

- Utilizar tambores não galvanizados, abrigados de sol, chuva e poeira, inclinados sobre cavaletes permitindo sedimentação de água e impurezas.
- Manter o tanque cheio, diminuindo a possibilidade de entrada de ar no sistema e de condensação.

DRENAJE DEL SISTEMA DE COMBUSTIBLE

Utilizar combustible limpio, sin agua, partículas en suspensión, arena, impurezas, etc.. El combustible debe ser centrifugado de acuerdo con las normas locales (equivalentes a la norma brasileña CNP-04).

Drenar el sistema de combustible diariamente a través del filtro de combustible sedimentador.

COMO ALMACENAR COMBUSTIBLE

- Utilizar barriles no galvanizados, al abrigo del sol, lluvia y polvo, inclinados sobre una plataforma permitiendo la sedimentación de agua e impurezas.
- Mantener el tanque lleno, disminuyendo así la posibilidad de entrada de aire y de condensación en el sistema.

FUEL SYSTEM DRAINAGE

Use only clean fuel, without water, particles in suspension, sand, impurities, etc. The fuel should be filtered according to CNP-04 Brazilian rule.

Drain the fuel system daily thru the sedimenter fuel filter plug.

FUEL STORAGE

- Use drums, which are not galvanized, protected from sun, rain and dust, inclined over a stand, allowing the settling of water and other impurities.
- Maintain the tank full, reducing the possibility of air and condensation entering into the system.

- Não utilizar o combustível que fica abaixo do nível da torneira.
- Recipientes e funis devem ser limpos.
- Não usar panos que soltem fiapos.
- Não fumar nem permitir faíscas na área.
- Sinalizar a área e colocar em prática todas as medidas de segurança pertinentes.
- Drenar o tanque diariamente.
- Esvaziar e limpar periodicamente (vide tabela de manutenção).

- No utilizar el combustible que se queda debajo del nivel del grifo.
- Recipientes y embudos deben estar limpios.
- No utilizar paños que dejen hilos.
- No fumar y no permitir chispas por cerca.
- Señalar el lugar y observar los procedimientos de seguridad.
- Drenar el tanque todos los días.
- Vaciar y limpiar periodicamente (ver tabela de mantenimiento).

- Do not use the fuel that remains under the level of the tap.
- Containers and funnels must be clean.
- Do not use frayed rags.
- Do not smoke or allow sparks at the fuel area.
- Post the area and observe safety procedures.
- Drain water from fuel tank every day.
- Drain and clean thoroughly annually or more often if conditions warrant (see maintenance plan).

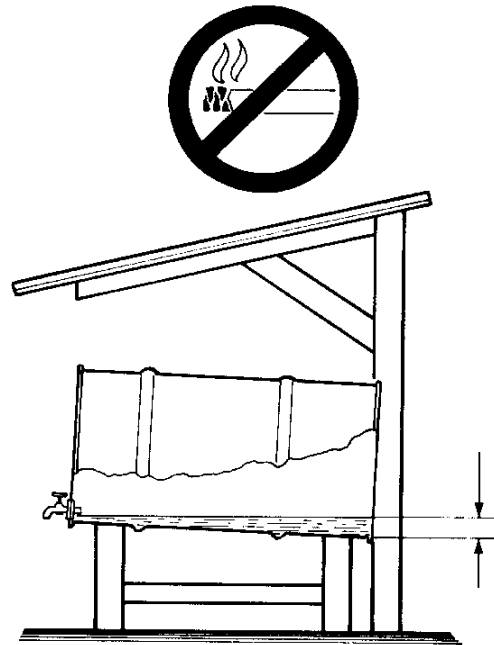

TESTE E REGULAGEM DOS BICOS INJETORES E BOMBA INJETORA

A bomba injetora e os bicos injetores devem ser levados a um Serviço Autorizado do seu fabricante para teste e regulagem.

PRUEBA Y REGLAJE DE LOS INYECTORES Y DE LA BOMBA DE INYECCIÓN

La bomba de inyección y los inyectores deben ser llevados a una Asistencia Autorizada del fabricante para prueba y reglaje.

INJECTION NOZZLE AND INJECTION PUMP TEST AND ADJUSTMENT

The injection pump and injection nozzles must be brought to a manufacturers authorized service, for test and adjustment.

SANGRIA DA BOMBA INJETORA

A sangria deve ser feita:

- antes de funcionar o motor pela primeira vez;
- após longo tempo parado;
- se a bomba ou os tubos de pressão foram soltos ou desmontados;
- se houver ar nos tubos ou na câmara de aspiração da bomba.

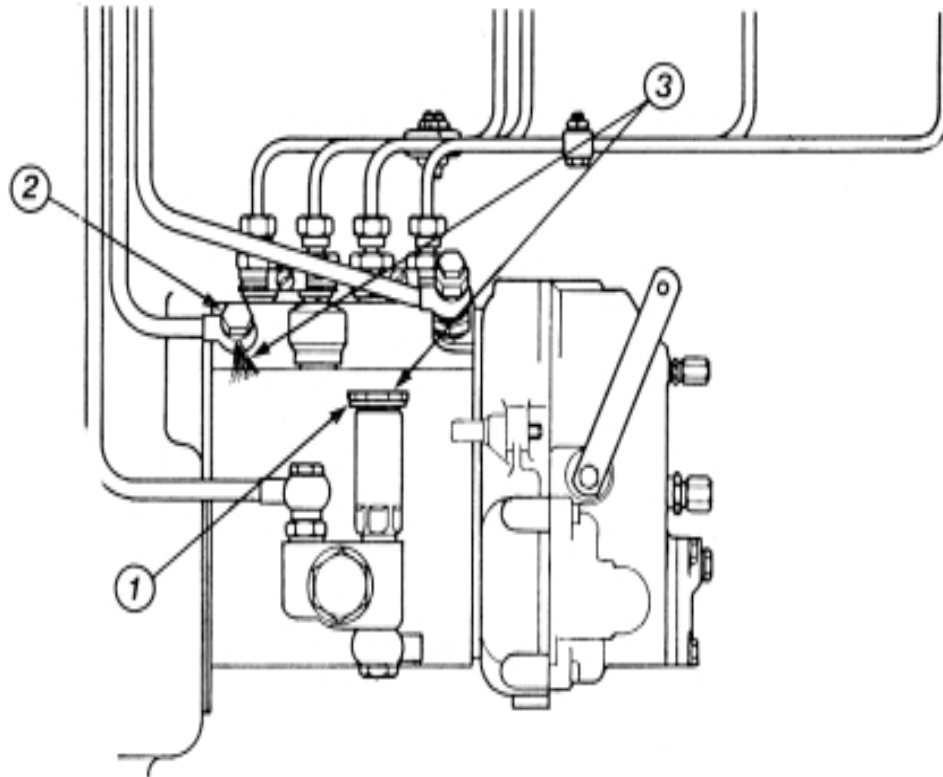

- ① Soltar o manípulo de acionamento manual.
- ② Soltar o parafuso de entrada de combustível na bomba.
- ③ Acionar a bomba manual até que o combustível saia pelo parafuso isento de bolhas de ar.

Apertar o parafuso de entrada de combustível na bomba e continuar acionando a bomba manual até que a pressão do óleo vença a válvula de pressão (o manípulo ficará mais duro de ser acionado).

Fixar o manípulo.

PURGA DE LA BOMBA INYECTORA

La purga debe ser efectuada:

- antes de funcionar el motor por la primera vez;
- después de mucho tiempo parado;
- si la bomba o las tuberías de presión se soltaron o desmontaron;
- si hubiera aire en las tuberías o en la cámara de aspiración de la bomba.

- ① Soltar la perilla de accionamiento de la bomba manual.
- ② Soltar el tornillo de entrada de combustible a la bomba.
- ③ Accionar la bomba manual hasta que el combustible salga por el tornillo sin burbujas de aire.

Apretar el tornillo de entrada de combustible a la bomba y continuar accionando la misma hasta que la presión de aceite venza la válvula de presión (la perilla ofrecerá más resistencia).

Fijar la perilla.

BLEEDING OF DELIVERY PUMP

Bleeding must be performed:

- before the engine operates for the first time;
- after a long period of inactivity;
- if the pump or the pressure lines were loosened or dismantled;
- if there is air in the lines or the pump.

- ① Loosen manual pump operating knob.
- ② Loosen fuel inlet screw.
- ③ Pump manually until fuel comes through the screw free of air bubbles.

Tighten the fuel inlet screw and continue pumping manually until the pressure exceeds the pressure valve (pumping will get harder).

Relock the knob.

SANGRIA DOS TUBOS DE ALTA PRESSÃO

Soltar a porca do tubo de pressão de um bico injetor.

Dar a partida no motor até que o combustível saia pelo tubo de pressão isento de bolhas de ar.

Apertar a porca.

Repetir o mesmo procedimento para os demais bicos injetores.

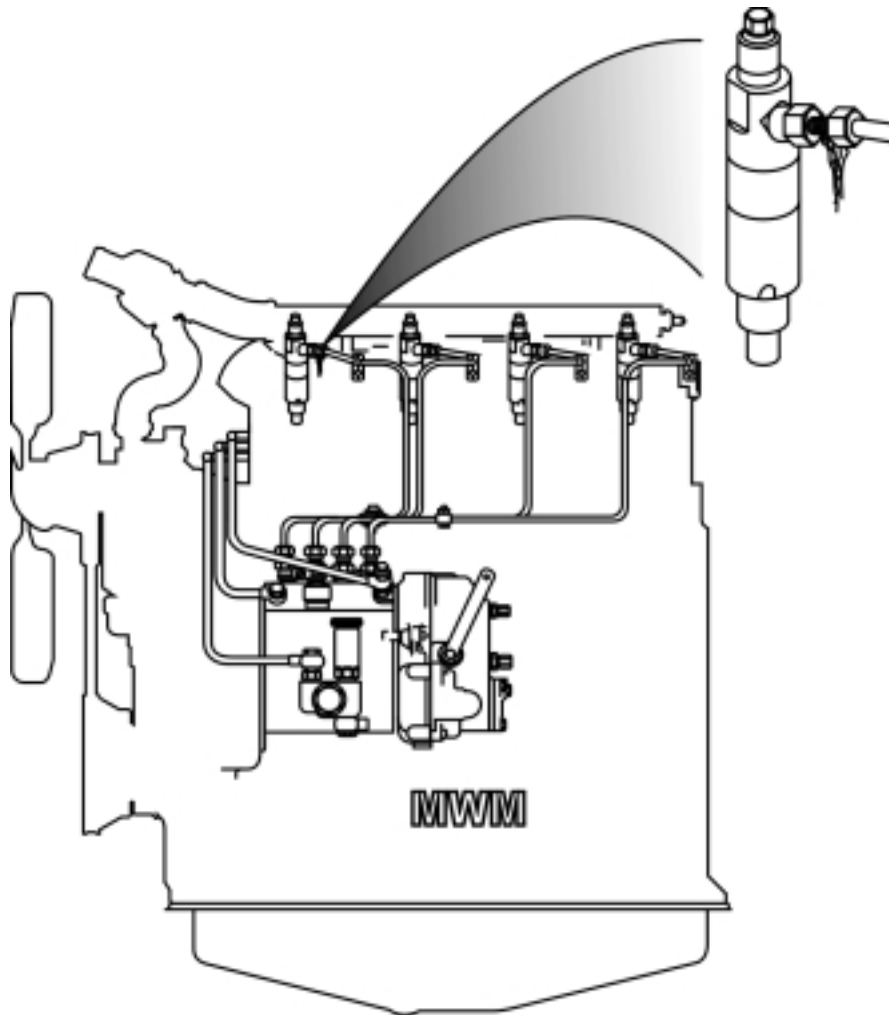

PURGA DE LOS TUBOS DE ALTA PRESIÓN

Soltar la tuerca de la tubería de presión de la tobera.

Accionar el motor de arranque hasta que el combustible salga por la tubería de presión sin burbujas de aire.

Apretar la tuerca.

Repetir el proceso para las demás tuberías.

BLEEDING OF HIGH PRESSURE LINES

Loosen nut at the injection nozzle high-pressure line.

Crank the engine until fuel comes out through the high-pressure line free of air bubbles.

Tighten nut.

Repeat the same procedure for the other injection nozzles.

COMBUSTÍVEL

O motor deve operar com Óleo Diesel comum do mercado brasileiro, conforme Resolução CNP nº 07/80 do Conselho Nacional de Petróleo.

O Ponto de Névoa (início de segregação de parafina) deve estar abaixo da temperatura ambiente de trabalho e o índice de cetano não deve ser inferior a 40.

Em temperatura ambiente muito baixa (em geral abaixo de +1°C), quando ocorre a segregação de parafina, é admissível adicional até 50% em volume de querosene ao óleo Diesel.

Para obter uma mistura homogênea, ao efetuar o reabastecimento, colocar primeiro o querosene devido ao seu menor peso específico e em seguida colocar o óleo Diesel.

O motor deve operar com esta mistura somente nos períodos de baixa temperatura, não se justificando para as demais situações.

COMBUSTIBLE

El motor debe funcionar con Aceite Combustible para Motores Diesel común del mercado brasileño de acuerdo con la Resolución N^o 07/80 del “Consejo Nacional de Petróleo”.

El Punto de Niebla (inicio de la segregación de parafina) debe estar abajo de la temperatura ambiente de funcionamiento y el índice de cetano no debe ser inferior a 40.

En temperatura ambiente muy baja (generalmente abajo de +1°C), cuando ocurre la segregación de parafina, es admisible añadirse hasta 50% en volumen de kerosén al combustible.

Para obtener una mezcla homogénea, cuando se hace la provisión de combustible, es importante poner primero el kerosén debido a su menor peso específico y después el combustible.

El motor debe funcionar con esta mezcla solamente en los períodos de baja temperatura, no se justificando para las otras condiciones.

DIESEL FUEL

Engine must operate with a good quality Diesel fuel oil

The Cloud Point (start of paraffin precipitation) must be under any operating temperature and the cetane number should not be lower than 40.

At very low temperatures, generally under + 1°C (34°F), when paraffin precipitates, 50% by volume of kerosene can be added to the Diesel fuel to prevent clogging.

In order to obtain a homogeneous mixture, when refilling, first add the kerosene, due to its lower specific gravity, and then complete with Diesel fuel.

The engine must operate with this mixture only at low temperatures, being unadvisable for other conditions.

LIMPEZA DO RESPIRO DO MOTOR

Remover o tubo de respiro e retirar o filtro.

Limpar o filtro em óleo combustível. Limpar o tubo de respiro. Secar o filtro e o tubo com ar comprimido. Montar o conjunto.

NOTA: Existem dois tipos de filtro. Um é instalado na tampa frontal do motor. Em outros motores, o filtro é instalado na extremidade do tubo de respiro.

LIMPIEZA DEL REPIRADERO DEL MOTOR

Retirar el tubo del respiradero y desmontar el filtro.

Limpiar el filtro con gasoil. Limpiar el tubo del respiradero. Secar el filtro y el tubo con aire comprimido. Montar el conjunto.

NOTE: Existen dos tipos de filtro. Uno se instala en la tapa frontal del motor. En otros, el filtro está montado en el extremo del tubo del respiradero.

ENGINE BREATHER CLEANING

Remove the breather tube and take filter out.

Wash the filter with diesel fuel. Dry filter and tube. Assembly them.

NOTE: There are two types of filters. One is installed at the engine front cover. In other engines, the filter is mounted at the end of the breather tube.

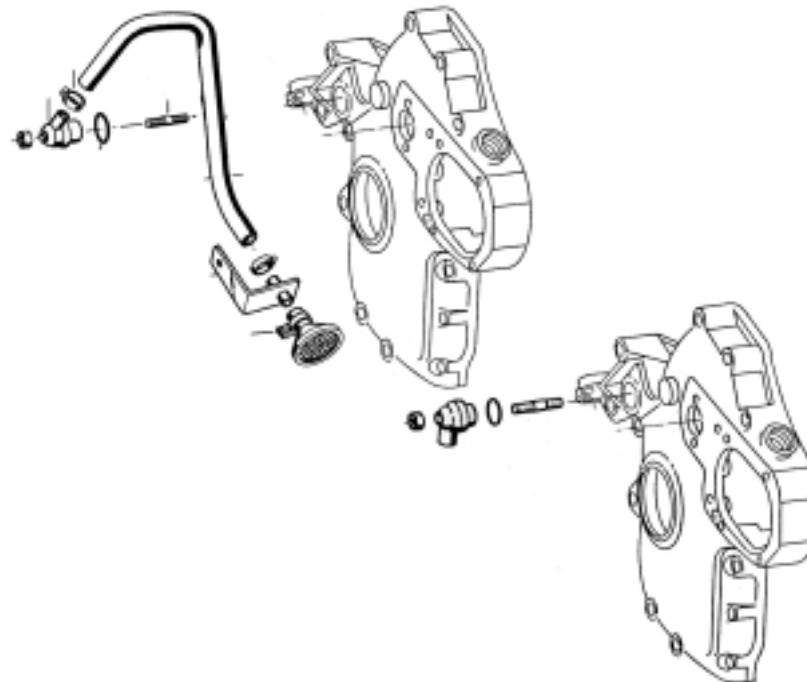

REGULAGEM DA FOLGA DE VÁLVULAS

Regular com o motor frio.

Regular a folga com o pistão no final do curso de compressão, isto é, quando as duas válvulas estiverem fechadas.

FOLGA DE VÁLVULAS (COM O MOTOR FRIO)

ADMISSÃO: 0,20 mm

ESCAPE: 0,20 mm

APERTAR O PARAFUSO DE REGULAGEM COM 2,0 A 2,5 m.kgf DE TORQUE.

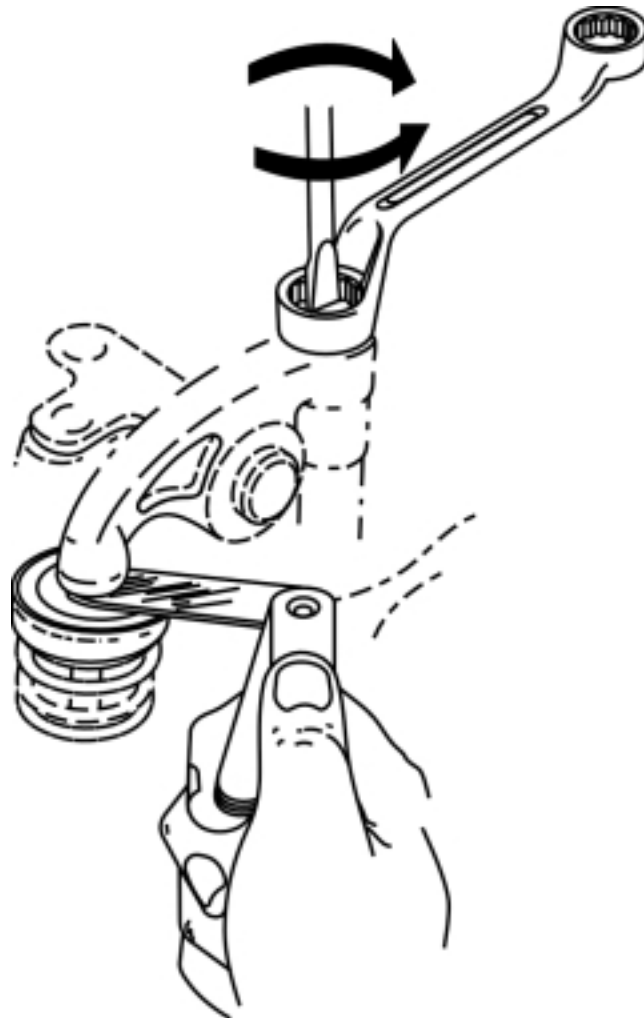

REGLAJE DE LA LUZ DE LAS VALVULAS

Regular con el motor frio.

Regular la luz con el pistón en el fin de la carrera de compresión, o sea, con las dos válvulas cerradas.

LUZ DE LAS VÁLVULAS (CON EL MOTOR FRÍO)

ADMISION: 0,20 mm

ESCAPE: 0,20 mm

APRETAR EL TORNILLO DE REGLAJE CON TORQUE DE 2,0 A 2,5 m.kgf.

VALVE CLEARANCE ADJUSTMENT

Adjust with engine cold.

Adjust clearance with piston at the top of compression stroke, with both valves closed.

CLEARANCE OF VALVES (COLD ENGINE)

INTAKE: 0,20 mm (.008")

EXHAUST: 0,20 mm (.008")

FASTEN THE ADJUSTMENT BOLT WITH 2-2,5 m.kgf. (14.5-18 ft.lb.)

VERIFICAÇÃO DA TENSÃO DAS CORREIAS

A tensão da correia está correta quando tensionada pelo polegar, se desloca 8 mm (A).

Não se obtendo este valor soltar o parafuso do esticador do alternador (B) ou da polia esticadora e fazer o ajuste.

Com correias novas funcionar o motor por 10 a 15 minutos e reestica-la.

Uma correia frouxa ou esticada em demasia se desgasta mais cedo.

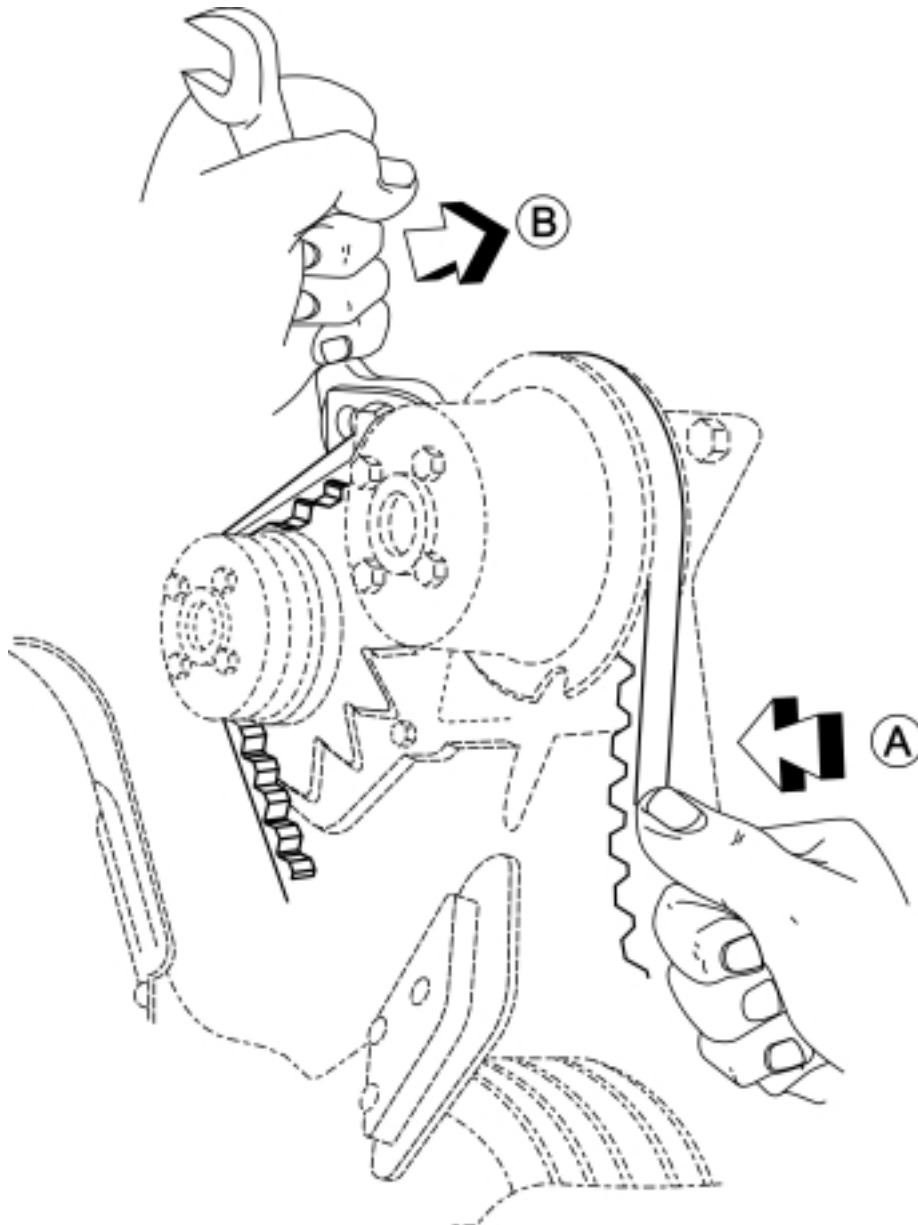

VERIFICACIÓN DE LA TENSIÓN DE LAS CORREAS

La tensión de la correa es correcta cuando apretada por el pulgar, se desplaza 8mm en (A).

Si no se consigue obtener este valor, soltar el tornillo del tensor del alternador (B) o de la polea tensora y efectuar el ajuste.

Para correas nuevas, hacer funcionar el motor por 10 a 15 minutos y tensarla de nuevo.

Una correa floja o estirada demás se desgasta antes.

BELT TENSION CHECK

The belt tension is correct when it can be deflected by the thumb 8 mm (.31") at point (A).

If the displacement is different, loosen the screw at the alternator adjuster (B) or of the tensioner pulley, and adjust.

Operate the engine with new belts for 10 to 15 minutes and then re-tension.

A loose or excessively tensioned belt is subject to rapid wear.

VERIFICAÇÃO PRESSÃO DE COMPRESSÃO

Com o motor frio:

- Remover todos os injetores.
- Instalar o aparelho medidor em um cilindro.
- Estrangular o motor.
- Acionar o motor de partida.
- Registrar a pressão.
- Repetir o procedimento para os demais cilindros.

PRESSÃO DE COMPRESSÃO MÍNIMA:

- **Motor novo / reformado = 21 bar**
- **Motor usado = 19 bar**

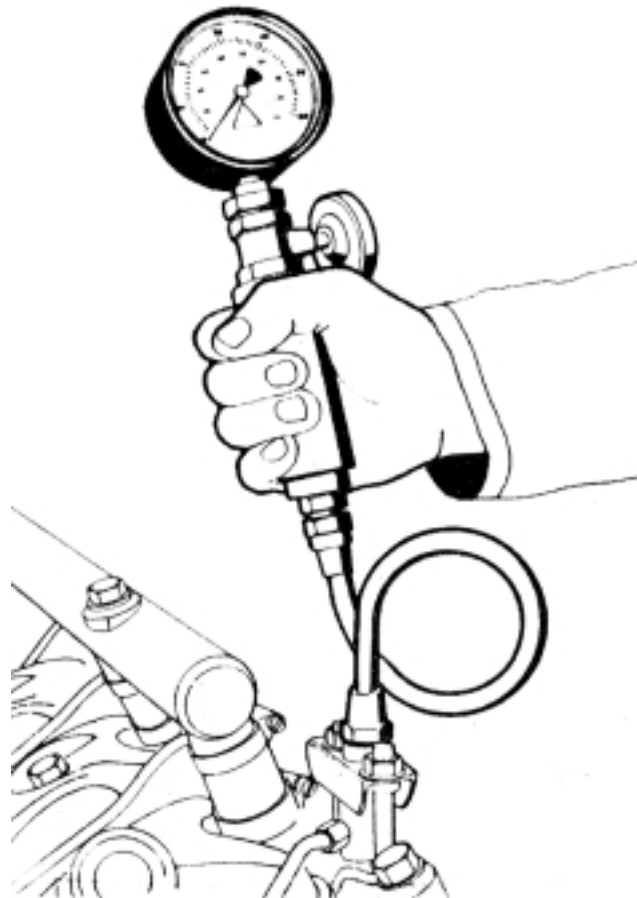

VERIFICACIÓN DE LA PRESIÓN DE COMPRESIÓN

Con el motor frío:

- Desmontar todas las toberas.
- Instalar el dispositivo de medida en un cilindro.
- Estrangular el motor.
- Accionar el motor de arranque.
- Registrar la presión.
- Repetir el proceso con los otros cilindros.

PRESIÓN DE COMPRESIÓN MÍNIMA:

- **Motor nuevo / reformado = 21 bar**
- **Motor usado = 19 bar**

COMPRESSION TEST

With cold engine:

- Remove all injection nozzles.
- Install the compression pressure gauge in one cylinder.
- Shut-off fuel supply to the engine (disconnect electric shut-off or place manual shut-off in stop position).
- Crank engine.
- Record the pressure.
- Repeat this procedure with other cylinders.

MINIMUM COMPRESSION PRESSURE

- **New engine / rebuilt = 21 bar (315 psi)**
- **Used engine = 19 bar (285 psi)**

VERIFICAÇÃO DE POSSÍVEIS VAZAMENTOS

ÁGUA • LUBRIFICANTE • COMBUSTÍVEL

Verificar a estanqueidade de:

ÁGUA DO SISTEMA DE ARREFECIMENTO

- Radiador
- Bomba de água
- Mangueiras
- Intercambiador de calor
- Etc.

ÓLEO LUBRIFICANTE

- Cáster
- Juntas
- Retentores
- Filtros
- Bomba de Óleo
- Tubulações
- Etc.

COMBUSTÍVEL

- Tanque
- Bomba alimentadora
- Filtros
- Tubulações
- Etc.

9.229.0.006.2660 - 02/2000

VERIFICACIÓN DE POSIBLES PERDIDAS

AGUA • LUBRICANTE • COMBUSTIBLE

Verificar la estanqueidad de:

AGUA DEL SISTEMA DE ENFRIAMIENTO

- Radiador
- Bomba de agua
- Mangueras
- Intercambiador de calor
- Otros

ACEITE LUBRICANTE

- Cáster
- Juntas
- Retenes
- Filtros
- Bomba de aceite
- Tuberías
- Otros

COMBUSTIBLE

- Tanque
- Bomba alimentadora
- Filtros
- Tuberías
- Otros

LEAK CHECK

WATER • LUBRICANT OIL • FUEL

Check sealing of:

COOLING SYSTEM

- Radiator
- Water pump
- Hoses
- Heat exchanger
- Etc.

LUBRICANT OIL

- Oil pan
- Gaskets
- Oil seals
- Filters
- Oil pump
- Piping
- Etc.

FUEL

- Tank
- Delivery pump
- Filters
- Pipes
- Etc.

MANUTENÇÃO DE MOTORES COM POUCA ATIVIDADE (EMERGÊNCIA)

Para manter os motores que trabalham por curtos períodos entre grandes intervalos de tempo recomendamos os seguintes cuidados:

1. Óleo lubrificante

Caso o número de horas não atinja constante na tabela de manutenção, trocá-lo a cada 6 (seis) meses.

2. Testes periódicos

Recomendamos o funcionamento do motor uma ou mais vezes por semana, durante um período mínimo de uma hora, trabalhando com carga (acima de 70%) para o motor atingir a temperatura de trabalho e garantir o nível de carga de bateria.

3. Dreno da água sedimentada nos filtros e tanque

Drenar o sistema de combustível sempre antes do funcionamento do motor.

(Continua)

MANTENIMIENTO DE MOTORES CON POCA ACTIVIDAD (EMERGENCIA)

Para mantener los motores que trabajan por cortos períodos entre grandes intervalos de tiempo, recomendamos los siguientes cuidados:

1. Aceite lubricante

Si el total de horas trabajadas no llega al total que está en la tabla de mantenimiento cambiarle cada 6 (seis) meses.

2. Poner en marcha periodicamente.

Recomendamos el funcionamiento del motor una o más veces por semana, durante por lo menos una hora, con carga (superior a 70%) para llegar a la temperatura normal de trabajo y garantizar que la batería sostenga la carga.

3. Drenar la agua decantada en los filtros y tanque.

Siempre, antes de poner el motor en marcha drenar el sistema de combustible.

(Continua)

MAINTENANCE OF ENGINE WITH LITTLE ACTIVITY (STAND-BY)

In order to maintain engines that operate for short periods with long inactive intervals, we recommend the following:

1. Lubricant oil

If the total operating hours do not achieve the hours in the maintenance schedule, change oil each 6 (six) months.

2. Exercise the engine periodically.

We recommend the engine be exercised one or more times per week during, which, one hour is run with load (over than 70%) in order to achieve normal operating temperatures and allow the battery to charge.

3. Drain the water from the fuel filters and tank.

Before starting the engine, always drain and bleed the fuel system.

(Continued)

4. Filtros

Os filtros de óleo e combustível devem ser substituídos, caso não atingido o período de troca especificado na tabela de manutenção, a cada 6 (seis) meses, junto com a troca de óleo.

5. Líquido do radiador

Deve ser substituído a cada 6 (seis) meses, caso não atingido o período constante na tabela de manutenção.

6. As demais manutenções devem seguir a tabela de manutenção.

4. Filtros

Los filtros de aceite y combustible y el aceite del cárter deben ser cambiados, todos juntos, cada 6 (seis) meses, si no se llega al periodo indicado en la tabla de mantenimiento.

5. Líquido del radiador

Debe ser cambiado cada 6 (seis) meses, si no se llega al periodo indicado en la tabla de mantenimiento.

6. Las demás acciones, deben seguir las instrucciones del Plan de Mantenimiento.

4. Filters

The oil and fuel filters and the engine lubricant oil filter should be changed each 6 (six) months, if the period indicated in the maintenance schedule is not achieved.

5. Radiator fluid

Should be changed each 6 (six) months, if the period indicated in the maintenance schedule is not achieved.

6. The other actions should follow the maintenance plan instructions.

LONGA INATIVIDADE

CONSERVAÇÃO DE MOTORES INATIVOS POR LONGO PERÍODO

Um motor inativo por longo período é passível de ataque por agentes corrosivos. Os motores saem da fábrica protegidos para no máximo 3 meses de inatividade sob abrigo fechado. Quando o motor tiver de permanecer inativo por um longo período, são necessárias as seguintes providências.

1. Limpar as partes externas do motor.
2. Funcionar o motor até atingir a temperatura normal de funcionamento.
3. Drenar a água do sistema de arrefecimento e o óleo lubrificante do cárter.
4. Drenar o óleo lubrificante da bomba injetora de combustível.

(Continua)

LARGA INACTIVIDAD

MANTENIMIENTO DE MOTORES INACTIVOS POR LARGO PERIODO

Motores inactivos por mucho tiempo pueden ser afectados por la corrosión. Los motores salen de fábrica protegidos para un máximo de tres meses en lugar cubierto. Si el motor tiene que quedar inactivo por largo periodo, hay que tomar las siguientes medidas:

1. Limpiar las partes externas del motor.
2. Funcionar el motor hasta que llegue a la temperatura normal de trabajo.
3. Drenar la agua del sistema de enfriamiento, y el aceite lubricante del carter.
4. Drenar el combustible de la bomba de inyección.

(Continua)

LONG PERIODS OF INACTIVITY

MAINTENANCE OF ENGINES INACTIVE OVER A LONG PERIOD

An engine out of service for a long period of time can be affected by corrosion. Engines come from the factory protected for a maximum of 3 months of immobilization under shelter. If it has to be inactive for a longer period, take the following preventive measures:

1. Clean engine externally.
2. Operate the engine up to normal temperature.
3. Drain water from cooling system and oil from oil pan.
4. Drain oil from injection pump.

(Continued)

- | | | |
|---|--|---|
| <p>5. Abastecer o radiador com o ADITIVO MWM 9.0193.05.6.0004 na proporção recomendado na embalagem.</p> <p>6. Abastecer o cárter e a bomba injetora com óleo anticorrosivo SAE 20 W 20.</p> <p>7. Drenar o sistema de combustível (reservatório, bomba injetora e filtro).</p> <p>8. Operar o motor por 15 minutos a 2/3 de rotação nominal, sem carga, utilizando uma mistura de óleo Diesel com 15% do óleo anti-corrosivo SAE 20 W 20.</p> <p>9. Drenar a água do sistema de arrefecimento e o óleo anti-corrosivo do cárter e da bomba injetora. A mistura do combustível pode permanecer no sistema.</p> <p>10. Remover as tampas de válvulas dos cabeçotes e pulverizar as molas e o mecanismo dos balancins. Remontar as tampas.</p> <p>11. Remover os bicos injetores e pulverizar de 10 a 15 cm³ de óleo anti-corrosivo em cada cilindro com o respectivo êmbolo na posição de ponto morto inferior. Girar a árvore de manivelas uma volta completa e remontar os bicos injetores.</p> | <p>5. Llenar el radiador con el ADITIVO MWM 9.0193.05.6.0004 en la proporción recomendada em la embalaje.</p> <p>6. Llenar el cárter y la bomba de inyección con aceite anticorrosivo SAE 20W20.</p> <p>7. Drenar el sistema de combustible (tanque, bomba de inyección y filtro)</p> <p>8. Funcionar el motor durante 15 minutos con 2/3 de su velocidad nominal sin carga, con una mezcla de gasóleo con 15% de aceite anticorrosivo SAE 20 W 20.</p> <p>9. Drenar el agua de sistema de enfriamiento y el aceite anticorrosivo del cárter y de la bomba de inyección. La mezcla de combustible puede permanecer en el sistema.</p> <p>10. Sacar las cubiertas de válvulas de las culatas de los cilindros y pulverizar los resortes y el mecanismo de los balancines. Cerrar las cubiertas.</p> <p>11. Sacar los inyectores y pulverizar de 10 a 15 ml de aceite anticorrosivo en cada cilindro, con su émbolo respectivo en el punto muerto inferior. Girar el cigueñal una vuelta entera y montar los inyectores.</p> | <p>5. Add to the radiator coolant conditioner MWM 9.0193.05.6.0004 in the proportion recommended on the bottle.</p> <p>6. Fill oil pan and injection pump with anticorrosive oil SAE 20 W 20.</p> <p>7. Drain fuel system (tank, injection pump and filter).</p> <p>8. Operate the engine at 2/3 of its nominal speed, without load, using a mixture of diesel oil with 15% of anticorrosive oil SAE 20 W 20.</p> <p>9. Drain water from cooling system and anticorrosive oil from oil pan and injection pump. The fuel mixture can stay in the system.</p> <p>10. Remove valve covers from cylinder heads and spray springs and rocker arms mechanism with anticorrosive oil SAE 20 W 20. Replace covers.</p> <p>11. Remove injection nozzles and spray 10 to 15 cu cm (0.3-0.5 oz.) of anticorrosive oil in each cylinder with piston at bottom dead center. Turn crankshaft one complete revolution and replace nozzles.</p> |
|---|--|---|

12. Aplicar graxa protetora nas articulações .
13. Aplicar óleo protetivo nas faces usinadas.
14. Remover as correias de acionamento da bomba d'água e do ventilador.
15. Vedar todos os orifícios do motor de modo apropriado, evitando a penetração de poeira e água.

PRODUTOS RECOMENDADOS

Veja tabela na página 65.



Atenção

Renovar a conservação do motor após cada 6 meses de inatividade.

OBS.: No caso de motores novos de fábrica desconsiderar os itens, 1, 2 e 3.

12. Poner grasa protectora en las articulaciones.
13. Poner aceite protectorivo en las superficies mecanizadas.
14. Sacar las correas de accionamiento de la bomba de agua y del ventilador.
15. Sellar adecuadamente todos los orificios del motor, para que no entren polvo y agua.

PRODUCTOS RECOMENDADOS

Ver tabla en la página 65.



Atención

Repetir el mantenimiento para conservar el motor después de 6 meses de inactividad.

OBS.: En el caso de motores nuevos de fábrica desconsiderar las indicaciones 1, 2 y 3.

12. Apply protective grease to linkages.
13. Coat machined surfaces with protective oil.
14. Remove drive belts from water pump and fan.
15. Adequately seal all engine openings, preventing entry of dust and water.

RECOMMENDED PRODUCTS

See table in page 65.



Attention

Repeat preservation maintenance of the engine after 6 months of inactivity.

REM.: For new engines from the factory, omit items 1, 2 and 3.

PREPARAÇÃO DO MOTOR PARA RETORNO AO SERVIÇO

Antes de funcionar um motor que permaneceu por longo período inativo observar o seguinte procedimento:

1. Limpar as partes externas do motor.
2. Abastecer o sistema de arrefecimento com água limpa e tratada corretamente com o aditivo MWM 9.0193.05.6.0004 na proporção recomendada na embalagem.
3. Substituir o elemento do filtro de óleo lubrificante.
4. Abastecer o cárter e a bomba injetora com óleo lubrificante novo recomendado.
5. Instalar e regular a tensão da correia do ventilador.

PREPARACIÓN PARA DAR PARTIDA AL MOTOR DESPUÉS DE LARGO TIEMPO PARADO

Antes de poner en marcha un motor que estuvo parado por mucho tiempo, proceder de la siguiente forma:

1. Limpiar el motor externamente.
2. Llenar el sistema de enfriamiento con agua limpia y adecuadamente tratada correctamente con el aditivo MWM 9.0193.05.6.0004 en la proporción recomendada en la embalaje.
3. Sustituir el elemento del filtro de aceite lubricante.
4. Llenar el cárter con aceite lubricante nuevo recomendado, y la bomba de inyección con diesel.
5. Instalar y ajustar la tensión de la correa del ventilador.

PREPARATION FOR SERVICE AFTER EXTENDED STORAGE PERIOD

Before operating an engine, which has been inactive over a long period of time, proceed as follows:

1. Clean engine externally.
2. Fill cooling system with clean water adequately treated with coolant conditioner MWM 9.0193.05.6.0004 in the proportion recommended on the bottle.
3. Replace lubricant oil filter element.
4. Fill oil pan and injection pump with recommended new oil.
5. Install and adjust tension of water pump and fan belts.

- | | | |
|--|---|---|
| 6. Remover as tampas de válvulas e lubrificar o mecanismo dos balancins com óleo do motor. Remontar as tampas. | 6. Sacar las cubiertas de válvulas y lubrificar el mecanismo de los balancines con aceite lubricante de motor. Cerrar las cubiertas. | 6. Remove valve covers and lubricate mechanism of rocker arms with engine oil. Replace covers. |
| 7. Drenar a mistura de combustível do reservatório e abastecer com Óleo Diesel novo. | 7. Drenar la mezcla de combustible y llenar el tanque con gasóleo. | 7. Drain mixture of fuel from tank and fill with new diesel fuel. |
| 8. Substituir os elementos dos filtros de combustível. | 8. Sustituir los elementos de los filtros. | 8. Replace fuel filter elements. |
| 9. Sangrar o sistema de combustível | 9. Sangrar el sistema de combustible. | 9. Bleed fuel system. |
| 10. Dar a partida no motor com o estrangulador em posição de corte ou com o solenóide de corte desconectado até que o manómetro indique pressão de óleo. Em seguida, operar o motor normalmente. | 10. Dar partida al motor con el estrangulador activado o con el solenoide desconectado hasta que el manómetro indique presión de aceite. En seguida funcionar el motor normalmente. | 10. Start the engine with shut-off button pulled or with shut-off solenoid disconnected until the gage indicates oil pressure. Operate the engine normally. |

TABELA DE ÓLEOS PROTETIVOS

(Recomendados para conservação interna de motores diesel por longo período)

TABLA DE ACEITES PROTECTORES

(Recomendados para la conservación interna de motores diesel por largos períodos)

CHART OF PROTECTIVE OILS

(Recommended for the preservation of diesel engines inactive for long periods)

FABRICANTE FABRICANTE MANUFACTURER	PRODUTOS RECOMENDADOS PRODUCTOS RECOMENDADOS RECOMMENDED PRODUCTS
ESSO	Essolube MZ 20W20
SHELL	Ensis Motor 20
ATLANTIC	Ultramo ED 3 SAE 20
CASTROL	Rustilo 652 (SAE 20)
TEXACO	Engine OIL DBH 20W20
MOBIL OIL	Mobifarma 524 (SAE 30)
IPIRANGA	IL-900 SAE 30

OBS: Usar seu equivalente

OBS: Usar su equivalente local

OBS: Use equivalent local products

- **Diagnóstico**
- **Diagnostico**
- **Diagnosis**

RELAÇÃO DE FALHAS
LISTADO DE FALLAS
FAILURES LIST

SINTOMA SINTOMA SYMPTOM	CAUSAS PROVÁVEIS CAUSAS PROBABLES POSSIBLE CAUSES
Baixa rotação de partida <i>Baja rotación al arranque</i> Low cranking speed	01-02-03-04
Motor não pega <i>El motor no arranca</i> Engine does not start	05-06-07-08-09-10-12-13-14-18-19- 20-21-22-31-32-33
Partida difícil - Motor custa a pegar <i>Arranque difícil - Motor arranca con dificultad</i> Difficult start - engine does not starts quickly	05-07-08-09-10-11-12-13-14-18-19- 20-21-22-24-29-31-32-33
Falta de potência <i>No hay potencia</i> Lack of power	08-09-10-11-12-13-14-18-19-20-21- 22-23-24-25-26-27-31-32-33-35-60- 62-63
Motor falhando <i>Motor falla</i> Engine failing	08-09-10-12-13-14-18-19-20-25-26- 28-29-30-32
Consumo excessivo de combustível <i>Consumo excesivo de combustible</i> Excessive fuel consumption	11-13-14-18-19-20-22-23-24-25-27- 28-29-31-32-33-63

SINTOMA SINTOMA SYMPTOM	CAUSAS PROVÁVEIS CAUSAS PROBABLES POSSIBLE CAUSES
Fumaça preta <i>Humo negro</i> Black smoke	11-13-14-18-19-20-22-24-25-27-28- 29-31-32-33-60
Fumaça branco-azulada <i>Humo blanco-azulado</i> Bluish-white smoke	04-18-19-20-25-27-31-33-34-35-45- 61
Baixa pressão de óleo <i>Baja presión de aceite</i> Low oil pressure	04-36-37-38-39-40-42-43-44-58
Motor com batidas internas <i>Motor con batidos internos</i> Engine with internal noise	14-18-19-22-26-28-29-31-33-36-45- 46-59
Funcionamento irregular <i>Funcionamiento irregular</i> Engine misfiring	07-08-09-10-11-12-13-14-20-21-23- 26-28-29-30-33-35-45-59
Vibração excessiva <i>Vibración excesiva</i> Excessive vibration	13-14-20-23-25-26-29-30-33-45-47- 48-49
Alta pressão de óleo <i>Alta presión de aceite</i> High oil pressure	04-38-41

SINTOMA SINTOMA SYMPTOM	CAUSAS PROVÁVEIS CAUSAS PROBABLES POSSIBLE CAUSES
Superaquecimento <i>Recalentamiento</i> Overheating	11-13-14-18-19-24-25-45-50-51-52- 53-54-57
Excessiva pressão no cárter com possíveis vazamentos de óleo <i>Presión excesiva en el cárter con posibles escapes de aceite</i> Excessive blow-by with possible oil leak	25-31-33-34-45-55
Baixa compressão <i>Baja presión</i> Low compression	11-19-25-28-29-31-32-33-34-46-59
Motor pega e morre <i>Motor arranca y para</i> Engine starts and stops	10-11-12
Motor dispara <i>Motor dispara</i> Engine overspeeds	07-13
Alto consumo de óleo lubrificante <i>Consumo alto de aceite lubricante</i> High lubricating oil consumption	04-16-17-20-31-33-34-55-64-65
Água misturada ao óleo lubrificante <i>Agua misturada en el aceite lubricante</i> Water mixed in lubricating oil	12-25-56

RELAÇÃO DE CAUSAS PROVÁVEIS
LISTADO DE CAUSAS PROBABLES
LIST OF PROBABLE CAUSES

Nº Nº No.	Causa Provável Causa Probable Probable Cause	O que fazer Lo que hay que hacer What to do
01	Bateria com carga baixa <i>Batería con carga baja</i> Battery with low charge	Carregar a bateria ou substituí-la <i>Cargar la batería o reemplazarlo</i> Charge battery or replace
02	Mal contato nas conexões elétricas <i>Mal contacto en las conexiones eléctricas</i> Electrical connections with bad contacts	Limpar e reapertar as conexões <i>Limpiar y reajustar las conexiones</i> Clean and retighten connections
03	Motor de partida defeituoso <i>Motor de arranque defectuoso</i> Faulty starter	Corrigir o motor de partida <i>Corregir el motor de arranque</i> Replace starter
04	Óleo lubrificante de viscosidade inadequada <i>Viscosidad inadecuada del aceite lubricante</i> Lubricating oil with wrong viscosity	Usar óleo de viscosidade correta <i>Usar aceite de viscosidad correcta</i> Use oil with appropriate viscosity
05	Baixa rotação de partida <i>Baja rotación de arranque</i> Low cranking speed	Verificar conexões, bateria e motor de partida <i>Verificar conexiones, batería y motor de arranque</i> Check connections, battery and starter

Nº Nº No.	Causa Provável Causa Probable Probable Cause	O que fazer Lo que hay que hacer What to do
06	Tanque de combustível vazio <i>Tanque de combustible vacío</i> Fuel tank empty	Abastecer de combustível <i>Abastecerlo con combustible</i> Fill tank
07	Estrangulador de combustível defeituoso <i>Estrangulador de combustible con defecto</i> Faulty fuel shutoff	Verificar a liberdade de funcionamento de cabos, liames, solenóide (se equipado), cremalheira da boma injetora, etc. <i>Verificar huelgo de funcionamiento de cables, ligaduras, solenoide (si equipado), corona de la bomba de inyección, etc.</i> Check free operation of cables, links, solenoid (if any), fuel injection pump gear rack, etc.
08	Tubo de alimentação de combustível obstruído <i>Caño de alimentación de combustible obstruido</i> Fuel feed piping obstructed	Limpar o sistema <i>Limpiar el sistema</i> Clean the system
09	Bomba alimentadora de combustível defeituosa <i>Bomba de alimentación de combustible defectuosa</i> Faulty fuel lift pump	Reparar a bomba alimentadora <i>Reparar la bomba de alimentación</i> Repair/replace fuel lift pump
10	Filtros de combustível obstruído <i>Filtros de combustible obstruido</i> Fuel filter obstructed	Limpar filtros de combustível ou substituir os elementos <i>Limpiar filtros de combustible o reemplazar los elementos</i> Replace the elements

Nº Nº No.	Causa Provável Causa Probable Probable Cause	O que fazer Lo que hay que hacer What to do
11	Restrição no sistema de admissão de ar <i>Obstrucción en el sistema de admisión de aire</i> Restriction in air intake system	Desobstruir o sistema de admissão ou limpar elemento do filtro de ar (tipo seco) Trocar óleo (tipo banho de óleo) <i>Eliminar la obstrucción del sistema de admisión o limpiar elemento del filtro de aire (tipo seco)</i> <i>Cambiar aceite (tipo baño de aceite)</i> Clean intake system and replace air filter element.
12	Ar no sistema de combustível <i>Aire en el sistema de combustible</i> Air in fuel system	Sangrar o sistema <i>Purgar el sistema</i> Bleed the system
13	Bomba injetora defeituosa <i>Bomba de inyección defectuosa</i> Faulty fuel injection pump	Enviar a um posto de serviço BOSCH <i>Enviar a un puesto de servicio BOSCH</i> Send it to a BOSCH Authorized Service
14	Injetores defeituosos ou incorretos <i>Inyectores defectuosos o incorrectos</i> Faulty or incorrect nozzles	Verificar o tipo de injetores ou corrigí-los <i>Verificar el tipo de inyectores o arreglarlos</i> Check type of nozzles or replace them
15	Vazamentos pelos anéis de vedação das camisas de cilindros <i>Escapes por los anillos de vedación de las camisas de cilindros</i> Leaks through the cylinder liners sealing rings	Substituir <i>Reemplazar</i> Replace

Nº Nº No.	Causa Provável Causa Probable Probable Cause	O que fazer Lo que hay que hacer What to do
16	Assentamento irregular dos anéis <i>Ajuste irregular de los aros</i> Irregular ring seating	Substituir <i>Reemplazarlos</i> Replace
17	Nível elevado de óleo no cárter <i>Nivel elevado de aceite en el cárter</i> High oil level in oil pan	Corrigir <i>Corregirlo</i> Determine cause & repair
18	Bomba injetora fora do ponto <i>Bomba de inyección fuera de punto</i> Fuel injection pump timing not correct	Corrigir o ponto de injeção da bomba injetora <i>Corregir el punto de inyección de la bomba de inyección</i> Set fuel injection pump timing
19	Sincronismo das engrenagens do eixo comando de válvulas incorreto <i>Sincronismo incorrecto de los piñones del eje de comando de válvulas</i> Incorrect camshaft gear timing	Acertar sincronismo <i>Acertar el sincronismo</i> Correct gear timing
20	Baixa compressão <i>Compresión baja</i> Low compression	Medir compressão e corrigir falha <i>Medir la compresión y corregir falla</i> Measure compression and correct fault

Nº Nº No.	Causa Provável Causa Probable Probable Cause	O que fazer Lo que hay que hacer What to do
21	Respiro do tanque de combustível obstruído <i>Obstruido el respiradero de tanque de combustible</i> Fuel tank breather pipe obstructed	Desobstruir respiro <i>Desobstruir el respiradero</i> Clean breather pipe
22	Combustível inadequado <i>Combustible inadecuado</i> Inappropriate fuel	Usar combustível recomendado <i>Usar combustible recomendado</i> Use recommended fuel
23	Acelerador preso ou com movimento limitado <i>Acelerador prendido o con movimiento limitado</i> Throttle locked or with limited movement	Liberar ou regular as ligações do acelerador <i>Soltar o ajustar las ligaciones del acelerador</i> Free or correct linkage
24	Escapamento obstruído <i>Escape obstruido</i> Exhaust obstructed	Desobstruir canos, silenciosos, etc. <i>Desobstruir los caños, silenciadores, etc.</i> Clean or replace pipes, silencers, mufflers, etc. and determine cause
25	Vazamento na junta do cabeçote <i>Escape en el empaque de la culata</i> Leak in cylinder head gasket	Substituir a junta e verificar as causas do vazamento <i>Reemplazar el empaque y verificar las causas del escape</i> Replace gasket and determine cause
26	Superaquecimento <i>Recalentamiento</i> Overheating	Verificar sistema de arrefecimento, ponto do motor e condições de operação e instalação <i>Verificar sistema de enfriamiento, punto del motor y condiciones de operación e instalación</i> Check cooling system, engine timing and operation and installation conditions

Nº Nº No.	Causa Provável Causa Probable Probable Cause	O que fazer Lo que hay que hacer What to do
27	Motor demasiadamente frio <i>Motor demasiado frío</i> Engine too cold	Verificar válvula termostática <i>Verificar válvula termostática</i> Check thermostat
28	Folga de válvulas incorreta <i>Huelgo de válvulas incorrecto</i> Incorrect valve clearance	Regular folga das válvulas <i>Ajustar huelgo de las válvulas</i> Adjust valve clearance
29	Válvulas presas <i>Válvulas prendidas</i> Valve sticking	Corrigir operação das válvulas <i>Corregir operación de las válvulas</i> Repair or replace valves and guides
30	Tubos de alta pressão incorretos <i>Caños de alta presión incorrectos</i> Incorrect high pressure pipes	Substituir <i>Reemplazarlos</i> Replace
31	Desgaste dos cilindros <i>Desgaste de los cilindros</i> Cylinder wear	Corrigir <i>Corregirlos</i> Rebuild
32	Válvulas e sedes de válvulas queimadas <i>Válvulas y sus asientos quemados</i> Valve and valve seats burned	Recondicionar ou substituir <i>Recondicionar o reemplazar</i> Overhaul or replace

Nº Nº No.	Causa Provável Causa Probable Probable Cause	O que fazer Lo que hay que hacer What to do
33	Anéis quebrados, gastos ou presos <i>Aros rotos, gastados o prendidos</i> Rings broken, worn or stuck	Substituir <i>Reemplazarlos</i> Replace
34	Hastes e guias de válvulas desgastadas <i>Varillas y guías de válvulas gastadas</i> Valve stems and guides worn	Substituir <i>Reemplazarlas</i> Replace
35	Filtro de ar (tipo banho de óleo) com nível demasiadamente alto, ou com óleo inadequado <i>Filtro de aire (con baño de aceite) en nivel demasiado alto o con aceite inadecuado</i> Air filter (type oil bath) with level too high, or with inappropriate oil	Corrigir o nível ou trocar o óleo <i>Corregir el nivel o cambiar el aceite</i> Correct level or change oil
36	Mancais danificados ou gastos <i>Cojinetes dañados o gastados</i> Bearing damaged or worn	Substituir <i>Reemplazarlos</i> Replace
37	Nível baixo de óleo do cárter <i>Bajo nivel de aceite del cárter</i> Low oil level in oil pan	Completar <i>Completarlo</i> Fill
38	Instrumento indicador de pressão deficiente <i>Instrumento indicador de presión deficiente</i> Faulty pressuregauge	Substituir <i>Reemplazarlo</i> Replace

Nº Nº No.	Causa Provável Causa Probable Probable Cause	O que fazer Lo que hay que hacer What to do
39	Bomba de óleo lubrificante com desgaste interno <i>Bomba de aceite lubricante desgastada internamente</i> Lubricating oil pump with internal wear	Substituir ou recondicionar <i>Reemplazar o recondicionarla</i> Replace or overhaul
40	Válvula de alívio de pressão da bomba de óleo travada aberta <i>Válvula de alivio de presión de la bomba de aceite trabada abierta</i> Oil pump relief valve locked open	Liberar e corrigir <i>Soltarla y corregirla</i> Release and correct
41	Válvula de alívio de pressão da bomba de óleo travada fechada <i>Válvula de alivio de presión de la bomba de aceite trabada cerrada</i> Oil pump relief valve locked closed	Liberar e corrigir <i>Soltar y arreglarla</i> Release and correct
42	Mola da válvula de alívio de pressão quebrada <i>Resorte de la válvula de alivio de presión roto</i> Relief valve spring broken	Substituir <i>Reemplazarla</i> Replace
43	Tubo de sucção da bomba de óleo defeituoso <i>Caño de aspiración de la bomba de aceite defectuoso</i> Faulty oil pump suction pipe	Corrigir <i>Arreglarlo</i> Replace

Nº Nº No.	Causa Provável Causa Probable Probable Cause	O que fazer Lo que hay que hacer What to do
44	Filtro de óleo lubrificante entupido <i>Filtro de aceite lubricante entupido</i> Lubricating oil filter clogged	Substituir elemento <i>Reemplazar elemento</i> Replace element
45	Pistão engripado <i>Pistón pegajoso</i> Scuffed or seized piston	Reparar cilindros <i>Arreglar cilindros</i> Repair cylinder
46	Altura do pistão em relação a face usinada do bloco incorreta <i>Altura del pistón incorrecta con relación al lado fresado del bloque</i> Incorrect height of piston in relation to the machined face of block	Usar pistões adequados <i>Usar pistones adecuados</i> Use appropriate pistons
47	Ventilador danificado <i>Ventilador descompuesto</i> Fan damaged	Substituir <i>Reemplazarlo</i> Replace
48	Coxins de suporte do motor defeituosos <i>Cojines de soporte del motor tienen defectos</i> Faulty engine mount	Substituir / Corrigir montagem <i>Reemplazar/Corregir montaje</i> Replace / Correct assembly
49	Carcaça do volante ou volante desalinhado <i>Carcasa del volante o volante falseado</i> Flywheel housing or flywheel miss-aligned	Alinhar <i>Alinear</i> Align/replace

Nº Nº No.	Causa Provável <i>Causa Probable</i> Probable Cause	O que fazer <i>Lo que hay que hacer</i> What to do
50	Válvula termostática defeituosa <i>Válvula termostática defectuosa</i> Faulty thermostat	Substituir <i>Reemplazarla</i> Replace
51	Restrição nas galerias d'água / Camisa de cilindro com crostas <i>Obstrucción en las galerías de agua / Camisa de cilindro con costras</i> Obstruction in water galleries / Cylinder liner with deposits	Limpar o sistema <i>Limpiar el sistema</i> Flush and clean system
52	Correias do ventilador frouxas <i>Correas del ventilador flojas</i> Fan belt slack	Tensionar <i>Tesar</i> Tighten
53	Radiador entupido externa ou internamente <i>Radiador interna o externamente atorado</i> Re-tension internally or externally clogged	Limpar <i>Limpiarlo</i> Clean or recore
54	Bomba de água defeituosa <i>Bomba de agua defectuosa</i> Faulty water pump	Reparar ou substituir <i>Arreglar o reemplazar</i> Overhaul or replace

Nº Nº No.	Causa Provável Causa Probable Probable Cause	O que fazer Lo que hay que hacer What to do
55	Tubo de respiro do cárter entupido <i>Caño de respiradero del cárter atascado</i> Oil pan breather pipe clogged	Limpar <i>Limpiarlo</i> Clean or replace
56	Vazamento no intercambiador de óleo lubrificante <i>Escape en el intercambiador de aceite lubricante</i> Leak in lubricating oil heat exchanger	Corrigir <i>Corregir</i> Repair or replace
57	Falta de água no sistema de arrefecimento <i>Falta agua en el sistema de enfriamiento</i> Cooling system without enough water	Completar nível <i>Completar el nivel de agua</i> Top level up
58	Peneira do tubo de sucção da bomba de óleo entupida <i>Criba del caño de aspiración de la bomba de aceite atorada</i> Oil pump suction pipe screen clogged	Limpar <i>Limpiarla</i> Clean
59	Mola da válvula quebrada <i>Resorte de la válvula roto</i> Valve spring broken	Substituir <i>Reemplazar</i> Replace
60	Turbocompressor danificado ou necessitando limpeza <i>Turbocompresor averiada o sucia</i> Turbocharger damaged or dirty	Reparar ou limpar <i>Arreglar o limpiar</i> Repair or clean

Nº Nº No.	Causa Provável Causa Probable Probable Cause	O que fazer Lo que hay que hacer What to do
61	Vazamentos pelos retentores de óleo do turbocompressor <i>Escapes por los retenes de aceite de lo turbocompresor</i> Leaks in the turbocharger oil seals	Substituir retentores <i>Reemplazar retenes</i> Replace seals
62	Coletor de escape ligado ao turbocompressor vazando pelas juntas <i>Escapes por los empaques del múltiple de escape ligado a lo turbocompresor</i> Exhaust manifold connected to turbocharger leaking through the gaskets	Substituir juntas <i>Reemplazar empaques</i> Replace gaskets
63	Pressão de sobrealimentação de ar baixa <i>Baja presión de realimentación de aire</i> Low manifold pressure	Verificar turbocompressor. Corrigir vazamentos <i>Verificar turbocompresor. Estancar escape</i> Check turbocharger. Repair leaks
64	Vazamentos externos (juntas, retentores, etc.) <i>Escapes externos (empaques, retenes, etc.)</i> External leaks (gaskets, seals, etc.)	Corrigir <i>Estancar</i> Repair
65	Ângulo de inclinação do motor inadequado <i>Ángulo de inclinación del motor inadecuado</i> Inappropriate engine tilt angle	Corrigir <i>Corregir</i> Correct